



Bildau & Bussmann

比尔德·巴诗曼

Fenster und Türen aus Holz
Fenêtres et portes en bois
Wooden Windows and Doors
木质门窗

Profilquerschnitte für Fenster
Coupes de profils de fenêtres
Window profile cross sections
门窗型材节点图

Der allgemeine Trend im Fensterbau geht zu immer besser wärmedämmenden Fenstern. Mit unseren Fensterprofilen haben wir unsere gesamte Produktlinie dieser Entwicklung angepasst.

Beim Standardfenster ist die bisher übliche Holzstärke von 69 mm auf 79 mm und die Verglasung von 2-fach Verglasung auf 3-fach Verglasung mit Argon Füllung verstärkt. Wir erreichen damit bei unserem Standardfenster¹⁾ einen sehr guten U_w -Wert von $0,97 \text{ W/m}^2 \text{ K}$, der mit einer verbesserten Verglasung²⁾ sogar bis $U_w 0,84 \text{ W/m}^2 \text{ K}$ optimiert werden kann. Bei unserem Holz-Aluminium Fenster mit gedämmter Alu-Schale lassen sich U_w -Werte bis $0,65 \text{ W/m}^2 \text{ K}$ ³⁾ erreichen.

Da wir unsere gesamte Produktion und Materialwirtschaft auf das hoch wärmedämmende Fenster mit 79 mm Holzstärke und 3-fach Verglasung umgestellt haben, können wir dieses Fenster zu einem Preisniveau anbieten, das nur geringfügig über dem des bisherigen Standardfensters liegt, welches mit 69 mm Holzstärke und 2-fach Verglasung einen deutlich schlechteren U_w -Wert aufweist.

Bei den Holz-Aluminium Fenstern bieten wir über 10 verschiedene Profile für die äussere Aluminium Schale und drei verschiedene Flügelinnenprofile an. Jedes Aluminium Profilsystem kann mit jedem Flügelinnenprofil kombiniert werden. Dadurch entstehen über 30 verschiedene Profilvarianten für Holz-Aluminium Fenster.

Auf den folgenden Seiten wollen wir Ihnen einen Überblick über die von uns am häufigsten verwendeten Standardprofile⁴⁾ geben.

Darüber hinaus fertigen wir Fensterprofile nach historischem Vorbild oder Architektenentwurf.

1) Nadelholz, 1-flügelig, Abmessung 1230 x 1480 mm, Verglasung $U_g = 0,6$ bei Aufbau 4/16/4/16/4 mit Argon (gilt für alle auf den Folgeseiten angegebenen U_w -Werte)

2) Verglasung $U_g = 0,4$ bei Aufbau 4/12/4/12/4 mit Krypton

3) U_w -Wert Berechnung nach DIN EN ISO 10077-2

4) nicht jedes Profil ist für alle Fenstertypen verfügbar

Technische Änderungen vorbehalten. Es gelten nur die Zeichnungen und Angaben in einer Auftragsbestätigung als rechtsverbindlich.

La tendance générale sur le marché des fermetures s'oriente vers des modèles présentant une isolation thermique toujours plus efficace. L'ensemble de notre offre répond à cette exigence.

Pour les fenêtres de modèle standard, nous renforçons l'épaisseur des carreaux de 69 à 79 mm et le vitrage passe du double au triple avec un remplissage argon, avec la possibilité de le combiner avec des verres de sécurité ou acoustiques conséquents. Nous obtenons ainsi avec notre nouvelle fenêtre standard¹⁾ une valeur U_w de $0,97 \text{ W/m}^2 \text{ K}$. Il est possible d'opter encore pour un vitrage amélioré²⁾ qui permet d'obtenir jusqu'à $0,84 \text{ W/m}^2 \text{ K}$. Pour des fenêtres bois-aluminium avec capotages isolants nous pouvons descendre jusqu'à $0,65 \text{ W/m}^2 \text{ K}$ ³⁾.

Comme nous adaptions l'ensemble de notre installation et de nos stocks à la production de fenêtres haute isolation avec profils de 79 mm et triple vitrage, nous pouvons proposer ces fenêtres à un prix à peine plus élevé que les fenêtres précédentes qui avec 69 mm de profil et double vitrage présentaient un facteur U_w bien moins performant.

Pour les fenêtres bois-aluminium, nous proposons près de 10 profilés aluminium différents. Chaque modèle peut être adapté aux différents profilés bois intérieurs. Ainsi ce sont 30 combinaisons différentes possibles en bois-aluminium que nous vous offrons.

Les pages suivantes présentent les profils standards⁴⁾ les plus courants. Nous produisons toujours aussi des fenêtres d'après des modèles historiques ou des plans d'architectes.

Nous vous fournirons sur simple demande un échantillonage d'exemples.

1) En bois résineux, un vantail, dimensions 1230*1480mm, vitrage $U_g=0,6$ pour une construction 4/16/4/16/4 avec argon (valable pour toutes les autres valeur U_w indiquées dans les pages suivantes) avec swisspacer

2) Vitrage $U_g=0,4$ pour une construction 4/12/4/12/4 avec Krypton avec swisspacer

3) Valeur U_w selon norme DIN EN ISO 10077-2.

4) Profil disponible selon les types de fenêtres.

Sous réserve de modifications techniques. Dans une confirmation de commande, seules les coupes techniques et propriétés techniques sont considérées comme juridiquement obligatoires.

One of the most important and ever-continuing developments in window construction is the push toward increasingly improved insulation and resulting energy efficiency. With the introduction of new profiles, our entire production follows this trend.

We are increasing the thicknesses of all wood components in our standard windows from 69 mm to 79 mm, and enhancing our standard glazing from double to triple pane, with Argon gas filling and Low E coatings as standard. With these specifications, our standard windows achieve energy efficiency (U-value) ratings of 0,17 Btu/Ft²h°F, and with further options such as Krypton gas filling, ratings of 0,14 Btu/Ft²h°F. Our aluminum clad wood-windows achieve ratings of 0,11 Btu/Ft²h°F.

By converting our entire production line to these enhanced profile and glazing systems, we can offer standard windows at price ranges only slightly higher than those of the less efficient 69 mm double glazed systems. The resulting energy savings easily offset the small manufacturing cost increases within the first season of use.

In our aluminum clad line of windows, we offer over 10 variations of exterior cladding, and in our wood systems, 3 variations of interior profile. Because these can be combined interchangeably as desired, the result is an offering of over 30 different window profiles for wood/aluminum windows.

In the following pages we present an over-view of the most commonly used profiles. In addition, we make window profiles after historical models as well as custom architectural designs. Upon request, we will gladly offer further examples of custom window design possibilities.

Technical information listed here is for example only. Please refer to your quote for exact specifications applicable to your project.

在门窗制造中一个持续在改进的核心问题就是门窗的隔音隔热性和环保节能性。借助于新式型材的引进，我们的生产紧紧跟上了这一趋势。

我们将所有木质型材部分的标准尺寸从 69mm 增加到 79mm 并将标准配置的玻璃由双层中空玻璃升级为三层中空玻璃，充氩气做 Low-E处理¹⁾。新型配置的木窗，在节能效果上达到了一个更高的水准²⁾，整窗U值可达到 0.97W/m²K。更优的配置如充氮气，整窗U值更可达到 0.84W/m²K。而我们的铝包木窗的整窗U值达到了0.65W/ m²K³⁾。

从型材尺寸到玻璃配置的整套生产线的改进，使我们不仅摒弃了旧的 69mm双层玻璃的低效能，还增加了产品的价格竞争力。新产品的价格仅略高于老产品，而对于用户来说，新型节能门窗带来的节能回报完全可抵消高出的价格部分。

在铝包木产品系列中，我们有多达10种的铝型材结构和3种木型材结构。这些不同结构的型材可以彼此互换，自由组合出30种铝包木型材结构。

本宣传册以下部分将为您呈现我公司产品中最常见的型材结构。除此以外，我们也擅于仿造历史古迹的样式或根据客户定制的建筑设计的来生产特殊的门窗型材⁴⁾。

我们竭诚欢迎您的垂询，并为您的特殊定制进行设计以及提供样品。

- 1) 落叶松，单扇尺寸: 1230 x 1480 mm，三层中空玻璃U值为 0,6W/m²K，充氩气 4/16/4/16/4 (以下型材整窗U值均以此玻璃U值为基准)
- 2) 玻璃U值为 0,4 W/m²K, 三层中空玻璃充氮气 4/12/4/12/4
- 3) 整窗U值均按照 DIN EN ISO 10077-2 德国/欧洲产业标准计算
- 4) 个别型材只适用部分窗型

如下技术信息仅供参考。关于您项目的具体信息，请详见我们提供的报价。



Bildau & Bussmann
比尔德·巴诗曼

Holz-Alu Fenster
Fenêtres bois-aluminium
Clad Wood Windows
金属包木门窗



IV79 Standard
IV79 标准型

1:1

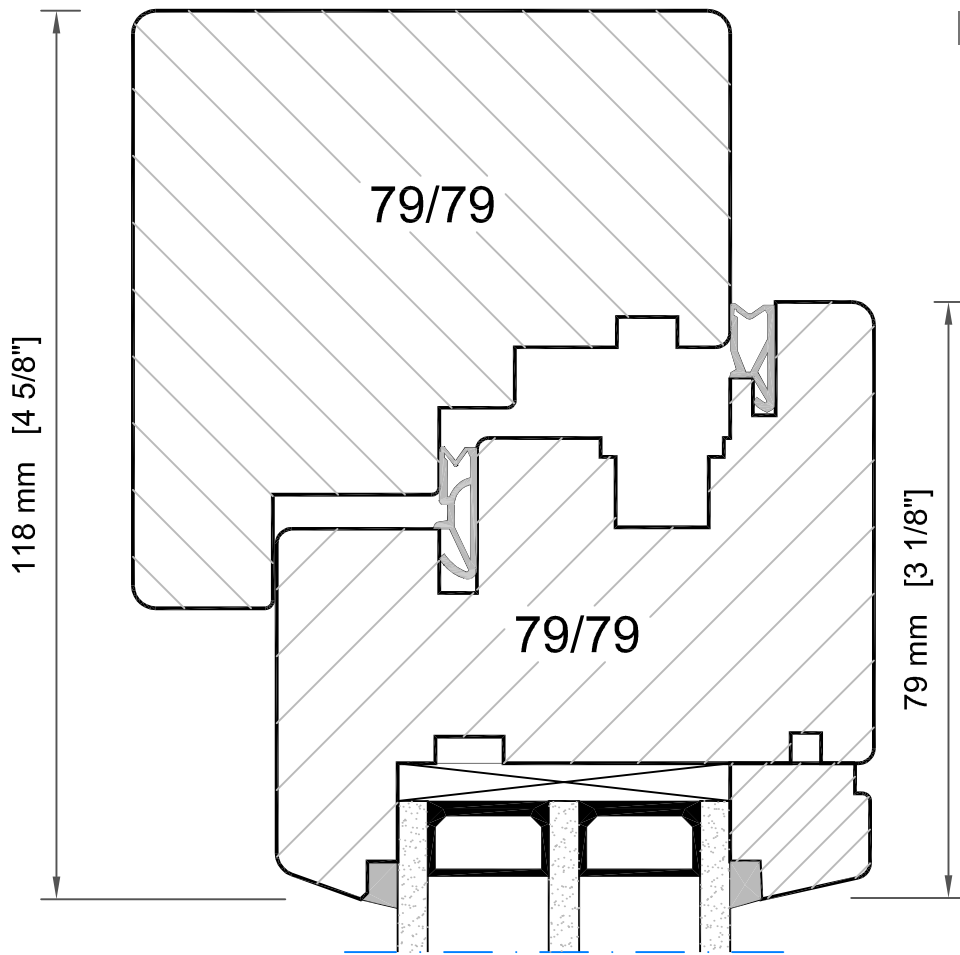

EU values:
 $U_w = 0,97 \text{ W/m}^2\text{K}$
 $U_g = 0,60 \text{ W/m}^2\text{K}$

$U_w = 0,84 \text{ W/m}^2\text{K}$
 $U_g = 0,40 \text{ W/m}^2\text{K}$

US values:
 $U_w = 0,17 \text{ Btu/h}^\circ\text{Fft}^2$
 $U_g = 0,11 \text{ Btu/h}^\circ\text{Fft}^2$

$U_w = 0,15 \text{ Btu/h}^\circ\text{Fft}^2$
 $U_g = 0,07 \text{ Btu/h}^\circ\text{Fft}^2$

整窗U值 = 0,97 W/m²K
 玻璃U值 = 0,60 W/m²K

整窗U值 = 0,84 W/m²K
 玻璃U值 = 0,40 W/m²K

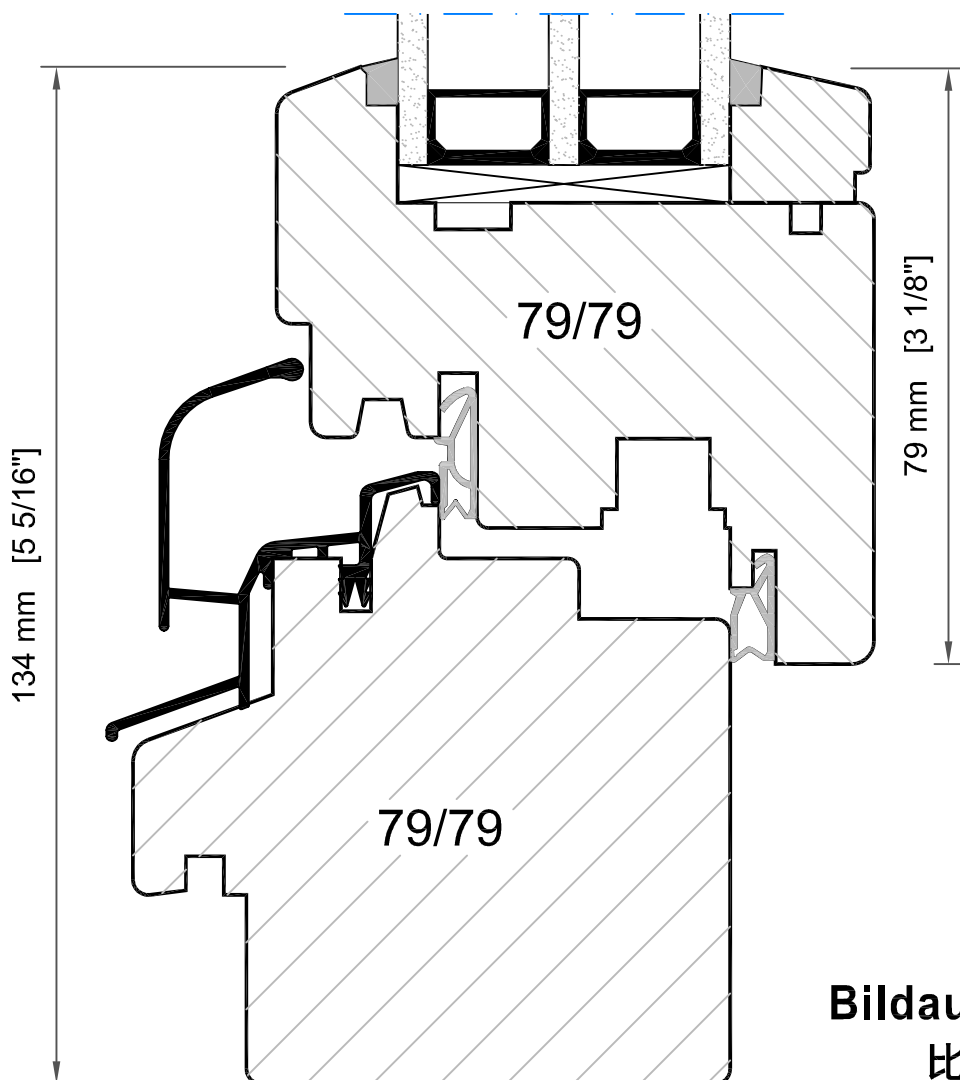

Bildau & Bussmann
比尔德·巴诗曼

MIRA
米拉型

1:1

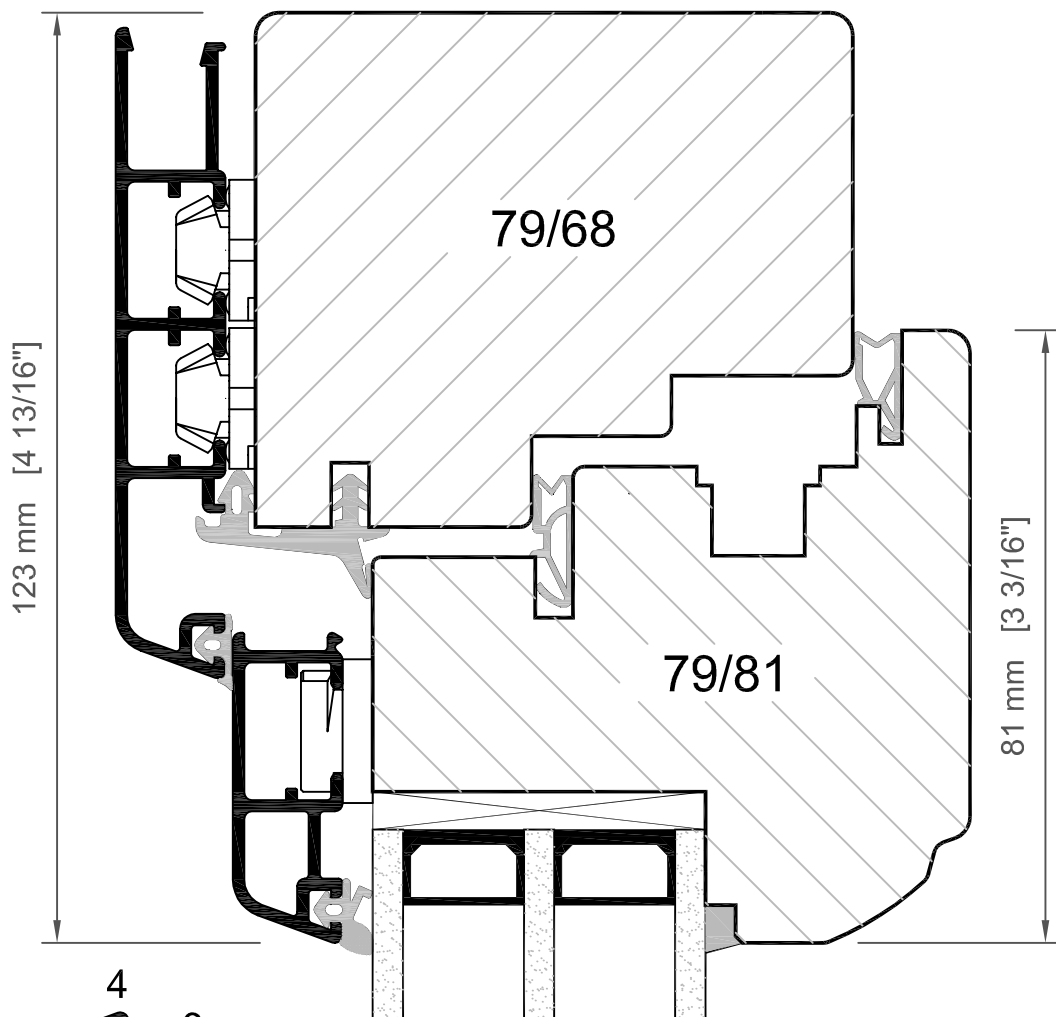

EU values:
 $U_w = 0,96 \text{ W/m}^2\text{K}$
 $U_g = 0,60 \text{ W/m}^2\text{K}$

$U_w = 0,82 \text{ W/m}^2\text{K}$
 $U_g = 0,40 \text{ W/m}^2\text{K}$

US values:
 $U_w = 0,17 \text{ Btu/h}^\circ\text{Fft}^2$
 $U_g = 0,11 \text{ Btu/h}^\circ\text{Fft}^2$

$U_w = 0,14 \text{ Btu/h}^\circ\text{Fft}^2$
 $U_g = 0,07 \text{ Btu/h}^\circ\text{Fft}^2$

整窗U值 = $0,96 \text{ W/m}^2\text{K}$
 玻璃U值 = $0,60 \text{ W/m}^2\text{K}$

整窗U值 = $0,82 \text{ W/m}^2\text{K}$
 玻璃U值 = $0,40 \text{ W/m}^2\text{K}$

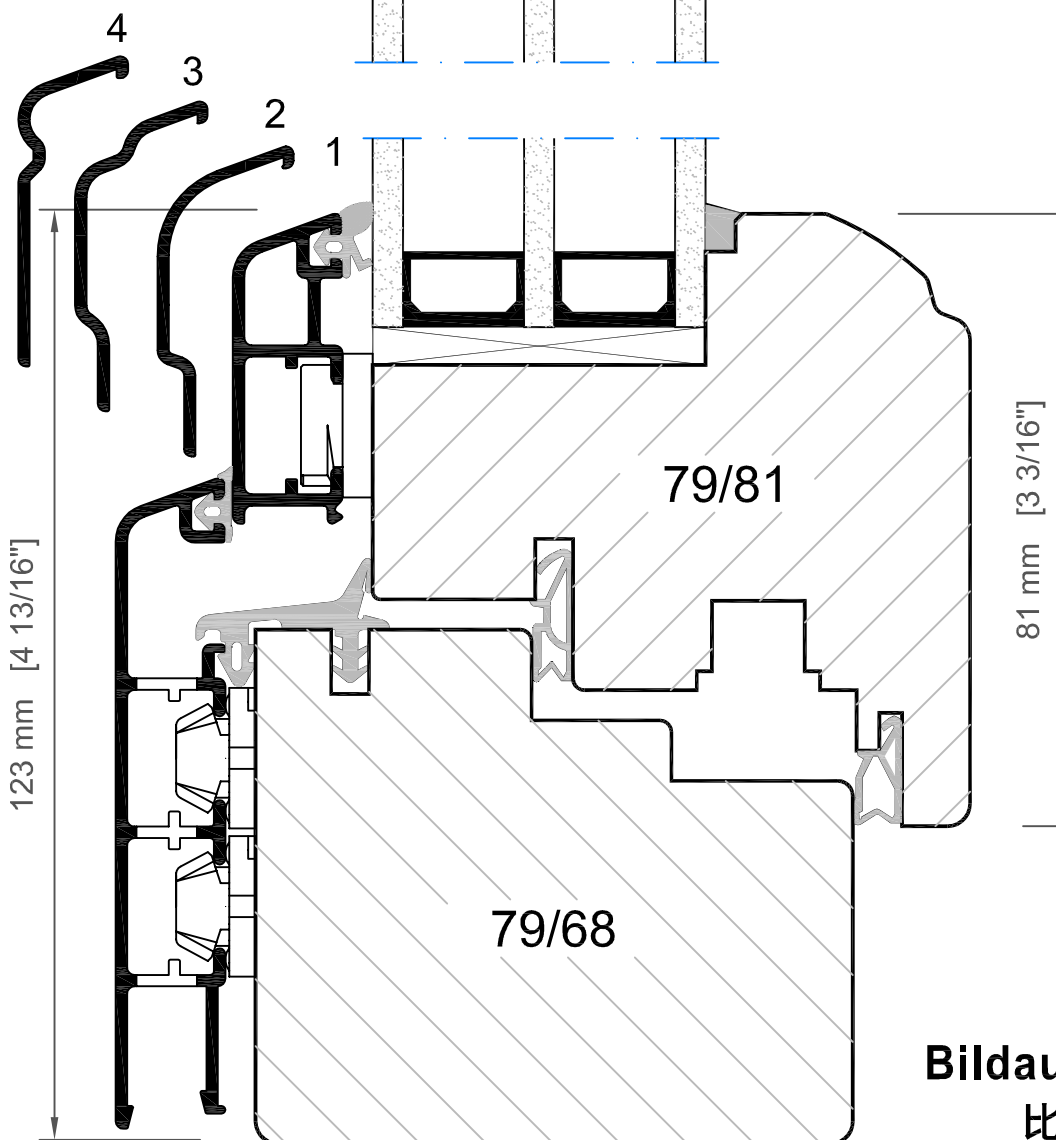

- 1 = FL41.14
- 2 = FL41.18 R12
- 3 = FL41.17 S
- 4 = FL41.14 BS

MIRA Therm 米拉隔热型

1:2

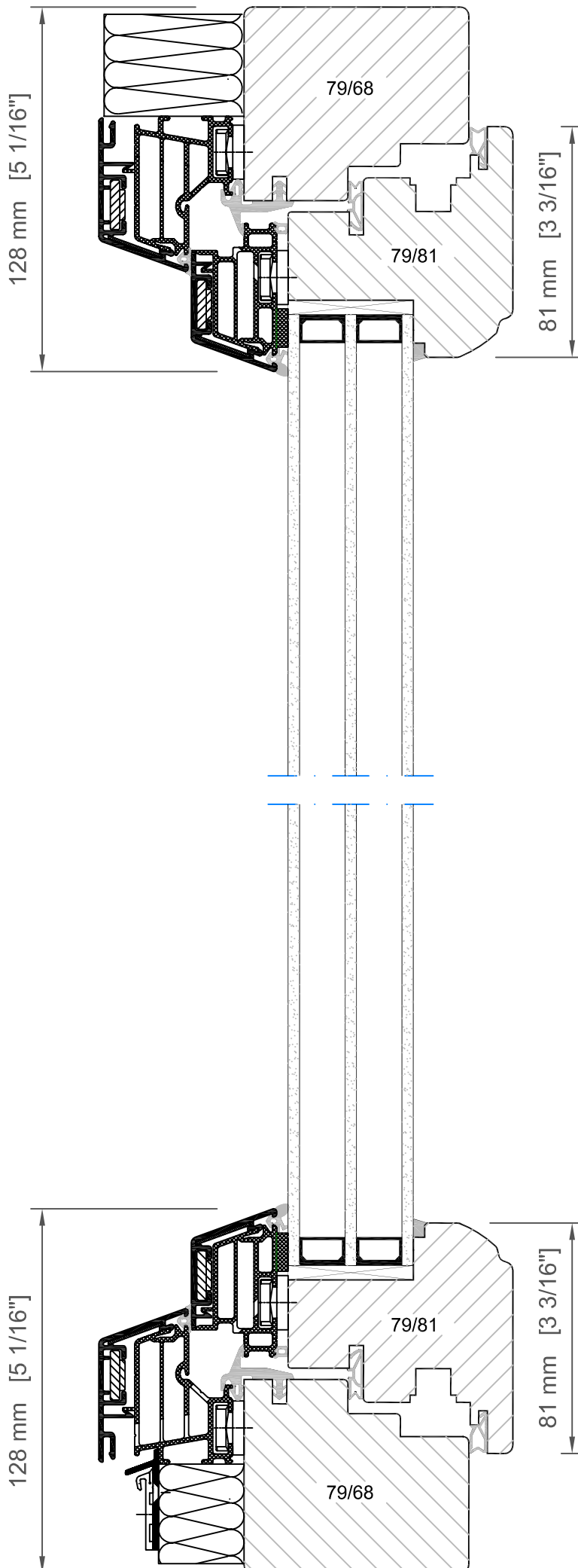

EU values:
 $U_w = 0,77 \text{ W/m}^2\text{K}$
 $U_g = 0,60 \text{ W/m}^2\text{K}$

$U_w = 0,64 \text{ W/m}^2\text{K}$
 $U_g = 0,40 \text{ W/m}^2\text{K}$

US values:
 $U_w = 0,14 \text{ Btu/h}^\circ\text{Fft}^2$
 $U_g = 0,11 \text{ Btu/h}^\circ\text{Fft}^2$

$U_w = 0,11 \text{ Btu/h}^\circ\text{Fft}^2$
 $U_g = 0,07 \text{ Btu/h}^\circ\text{Fft}^2$

整窗U值 = $0,77 \text{ W/m}^2\text{K}$
玻璃U值 = $0,60 \text{ W/m}^2\text{K}$

整窗U值 = $0,64 \text{ W/m}^2\text{K}$
玻璃U值 = $0,40 \text{ W/m}^2\text{K}$

Bildau & Bussmann
比尔德·巴诗曼

Contour VFM

康多尔VFM型

1:1

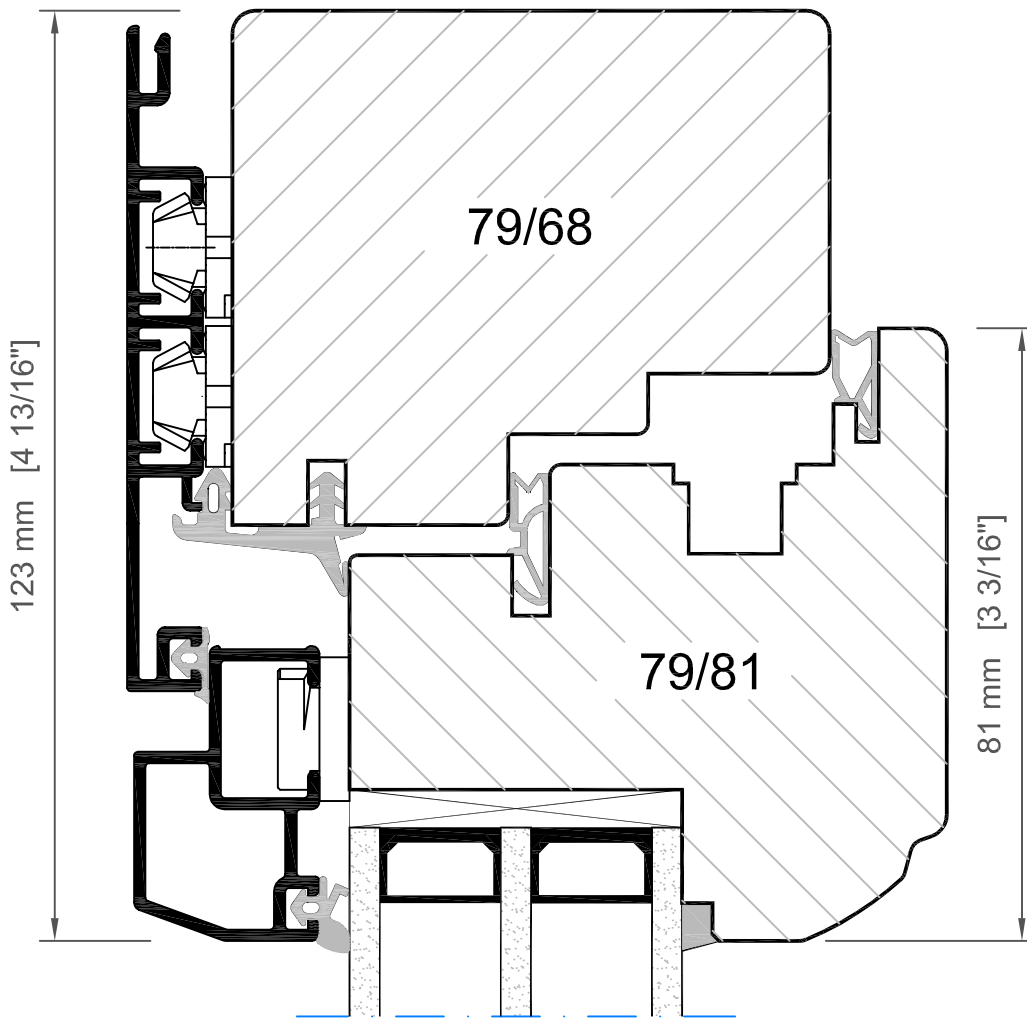

EU values:
 $U_w = 1,02 \text{ W/m}^2\text{K}$
 $U_g = 0,60 \text{ W/m}^2\text{K}$

$U_w = 0,89 \text{ W/m}^2\text{K}$
 $U_g = 0,40 \text{ W/m}^2\text{K}$

US values:
 $U_w = 0,18 \text{ Btu/h}^\circ\text{Fft}^2$
 $U_g = 0,11 \text{ Btu/h}^\circ\text{Fft}^2$

$U_w = 0,16 \text{ Btu/h}^\circ\text{Fft}^2$
 $U_g = 0,07 \text{ Btu/h}^\circ\text{Fft}^2$

整窗U值 = $1,02 \text{ W/m}^2\text{K}$
 玻璃U值 = $0,60 \text{ W/m}^2\text{K}$

整窗U值 = $0,89 \text{ W/m}^2\text{K}$
 玻璃U值 = $0,40 \text{ W/m}^2\text{K}$

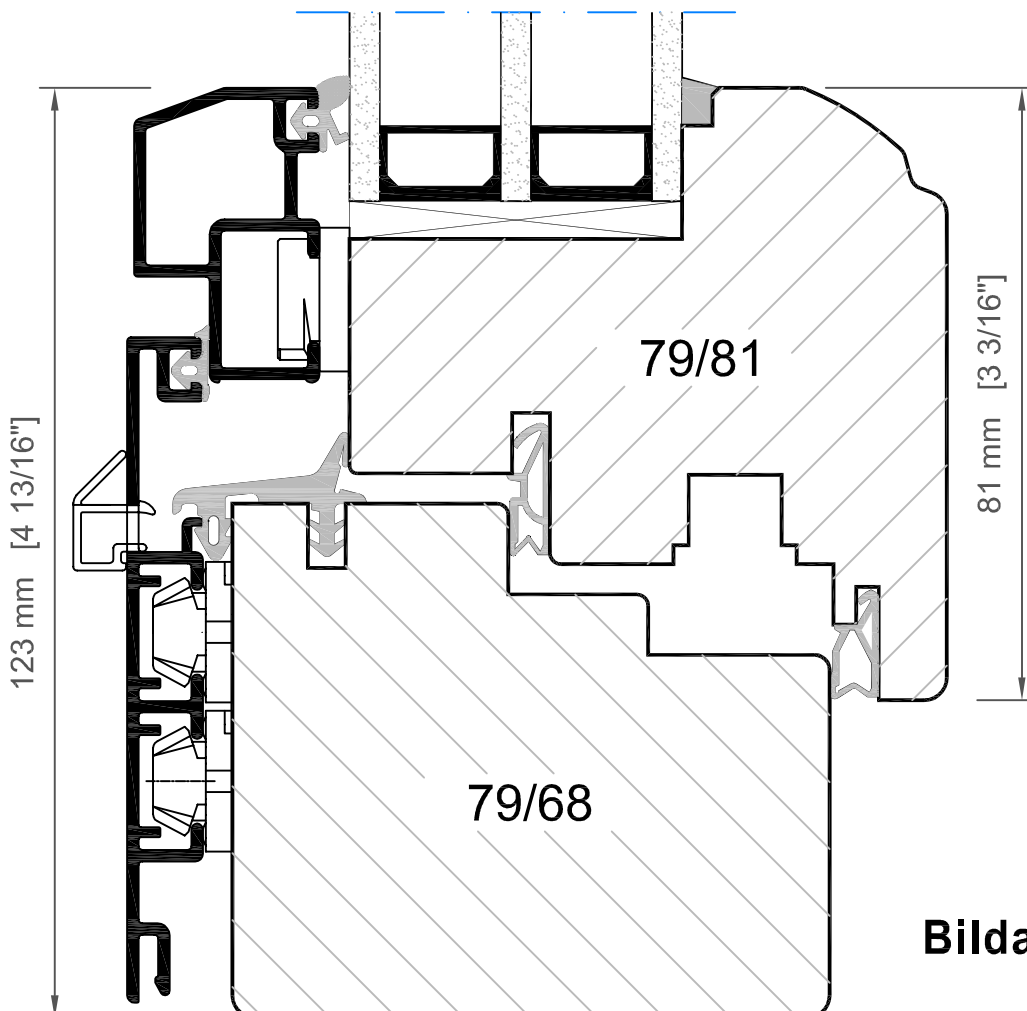

Bildau & Bussmann
 比尔德·巴诗曼

Contour VF
康多尔VF型

1:1

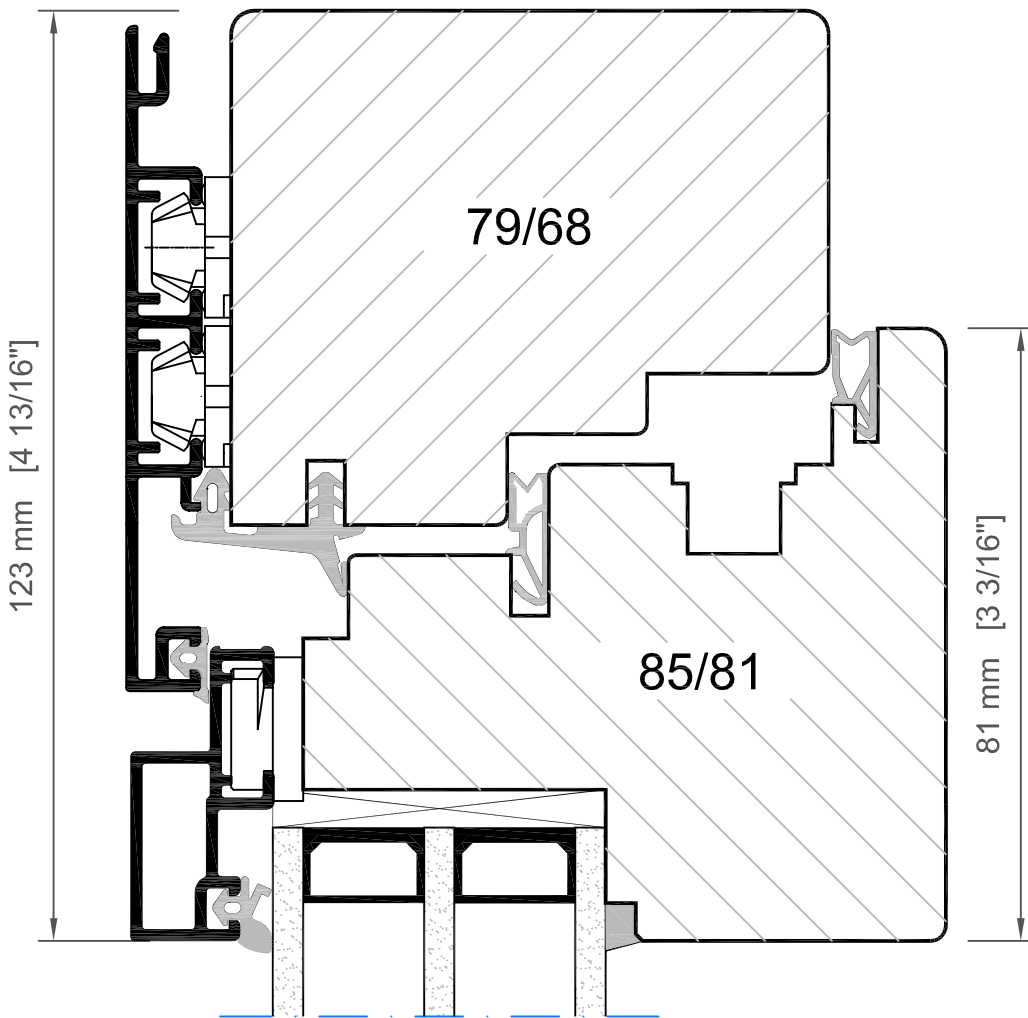

EU values:
 $U_w = 1,02 \text{ W/m}^2\text{K}$
 $U_g = 0,60 \text{ W/m}^2\text{K}$

$U_w = 0,89 \text{ W/m}^2\text{K}$
 $U_g = 0,40 \text{ W/m}^2\text{K}$

US values:
 $U_w = 0,18 \text{ Btu/h}^\circ\text{Fft}^2$
 $U_g = 0,11 \text{ Btu/h}^\circ\text{Fft}^2$

$U_w = 0,16 \text{ Btu/h}^\circ\text{Fft}^2$
 $U_g = 0,07 \text{ Btu/h}^\circ\text{Fft}^2$

整窗U值 = $1,02 \text{ W/m}^2\text{K}$
 玻璃U值 = $0,60 \text{ W/m}^2\text{K}$

整窗U值 = $0,89 \text{ W/m}^2\text{K}$
 玻璃U值 = $0,40 \text{ W/m}^2\text{K}$

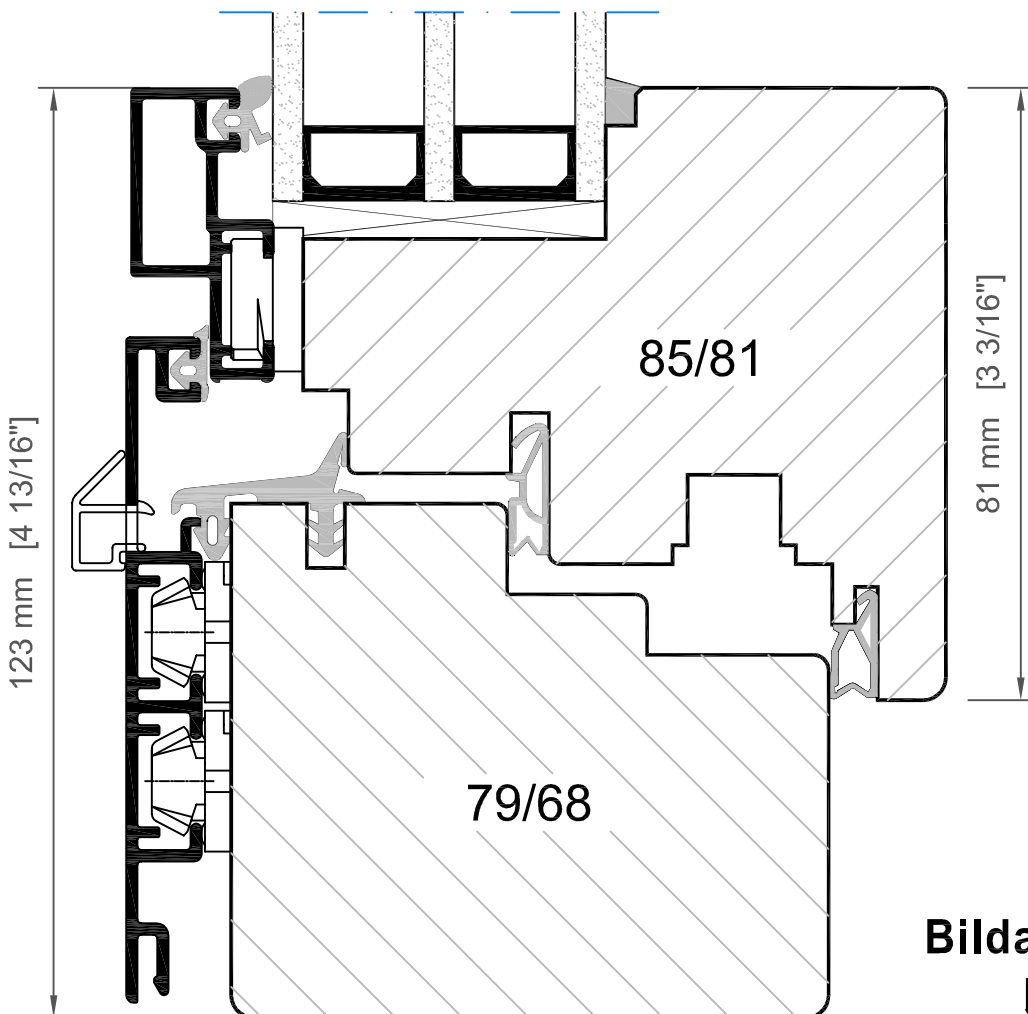

Bildau & Bussmann
比尔德·巴诗曼

Contour FL

康多尔FL型

1:1

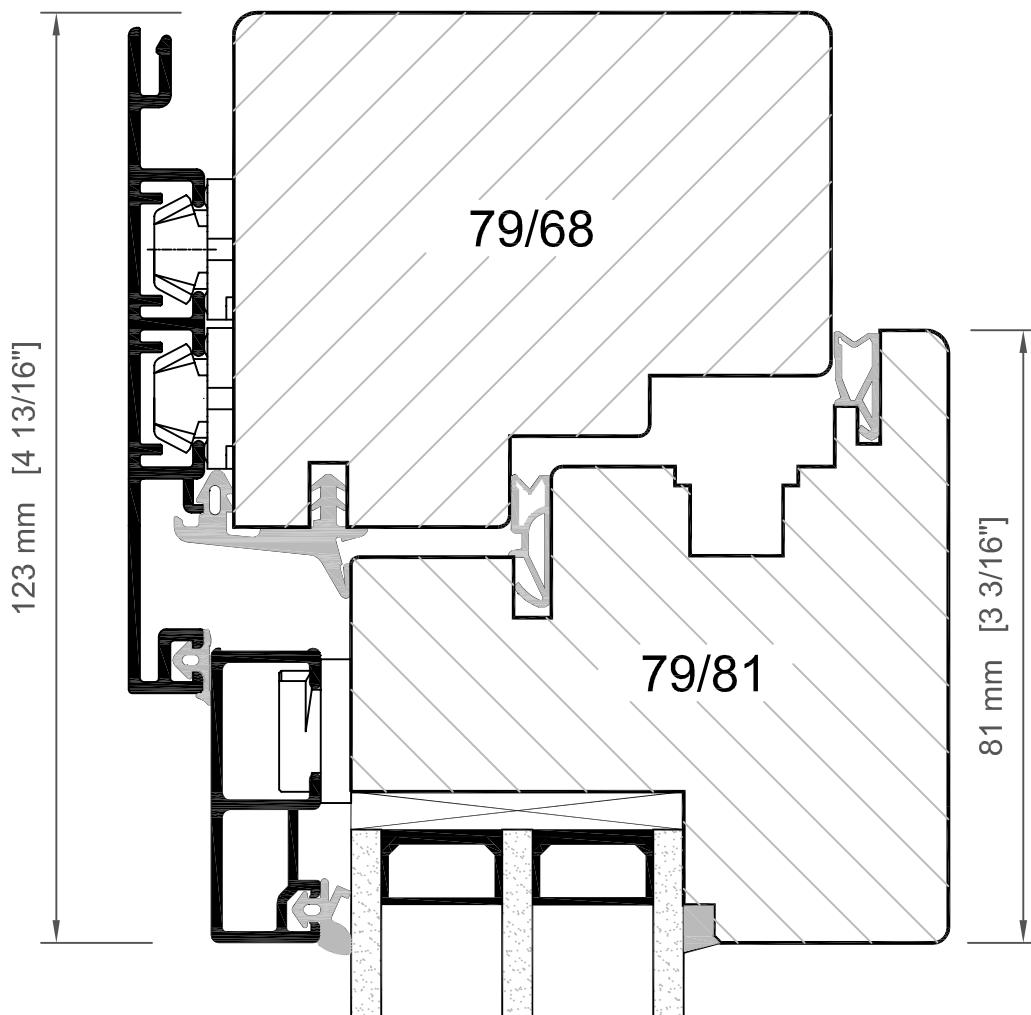

EU values:

$U_w = 1,02 \text{ W/m}^2\text{K}$

$U_g = 0,60 \text{ W/m}^2\text{K}$

$U_w = 0,89 \text{ W/m}^2\text{K}$

$U_g = 0,40 \text{ W/m}^2\text{K}$

US values:

$U_w = 0,18 \text{ Btu/h}^\circ\text{Fft}^2$

$U_g = 0,11 \text{ Btu/h}^\circ\text{Fft}^2$

$U_w = 0,16 \text{ Btu/h}^\circ\text{Fft}^2$

$U_g = 0,07 \text{ Btu/h}^\circ\text{Fft}^2$

整窗U值 = 1,02 W/m²K

玻璃U值 = 0,60 W/m²K

整窗U值 = 0,89 W/m²K

玻璃U值 = 0,40 W/m²K

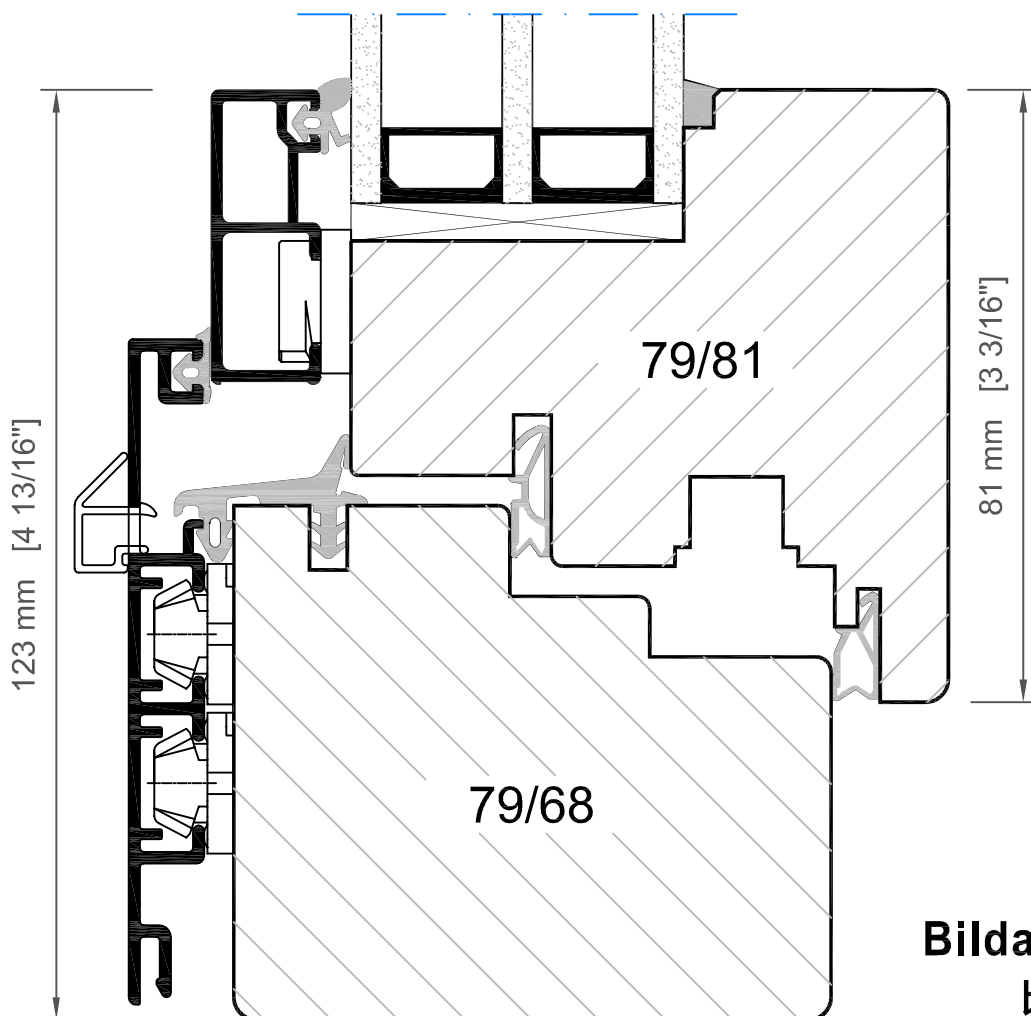

Bildau & Bussmann

比尔德·巴诗曼

Contour Integral
康多尔整合型

1:1

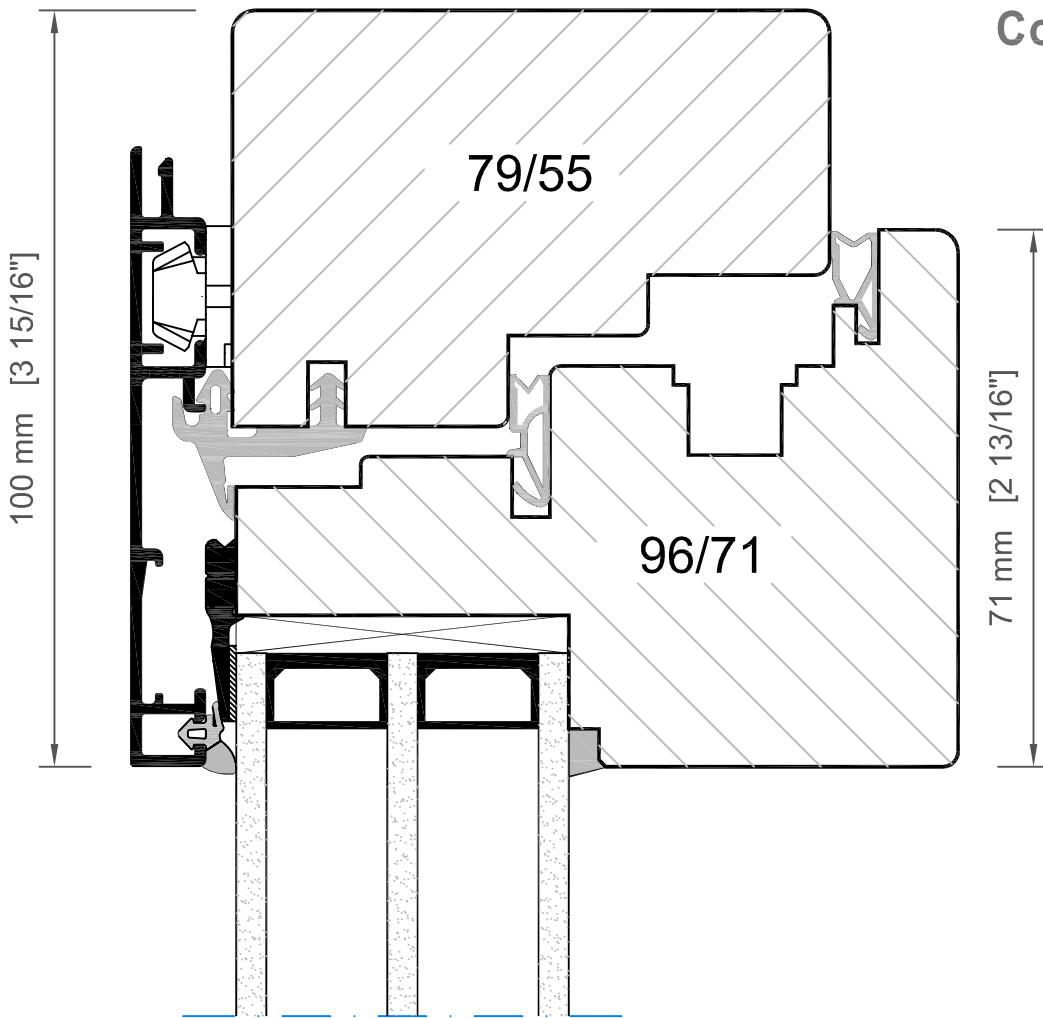

EU values:
 $U_w = 1,02 \text{ W/m}^2\text{K}$
 $U_g = 0,60 \text{ W/m}^2\text{K}$

$U_w = 0,89 \text{ W/m}^2\text{K}$
 $U_g = 0,40 \text{ W/m}^2\text{K}$

US values:
 $U_w = 0,18 \text{ Btu/h}^\circ\text{Fft}^2$
 $U_g = 0,11 \text{ Btu/h}^\circ\text{Fft}^2$

$U_w = 0,16 \text{ Btu/h}^\circ\text{Fft}^2$
 $U_g = 0,07 \text{ Btu/h}^\circ\text{Fft}^2$

整窗U值 = $1,02 \text{ W/m}^2\text{K}$
 玻璃U值 = $0,60 \text{ W/m}^2\text{K}$

整窗U值 = $0,89 \text{ W/m}^2\text{K}$
 玻璃U值 = $0,40 \text{ W/m}^2\text{K}$

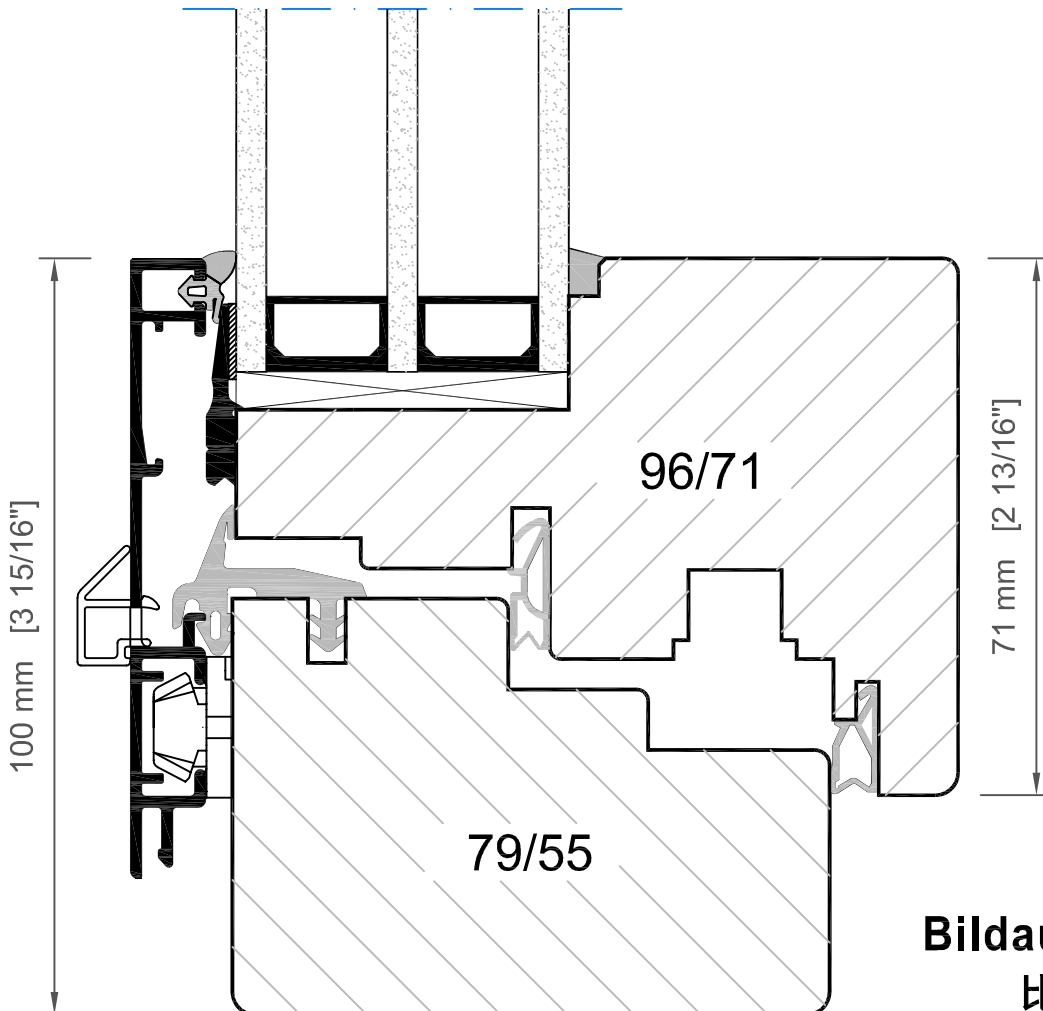

Bildau & Bussmann
比尔德·巴诗曼

Braga VF

布拉加VF型

1:1

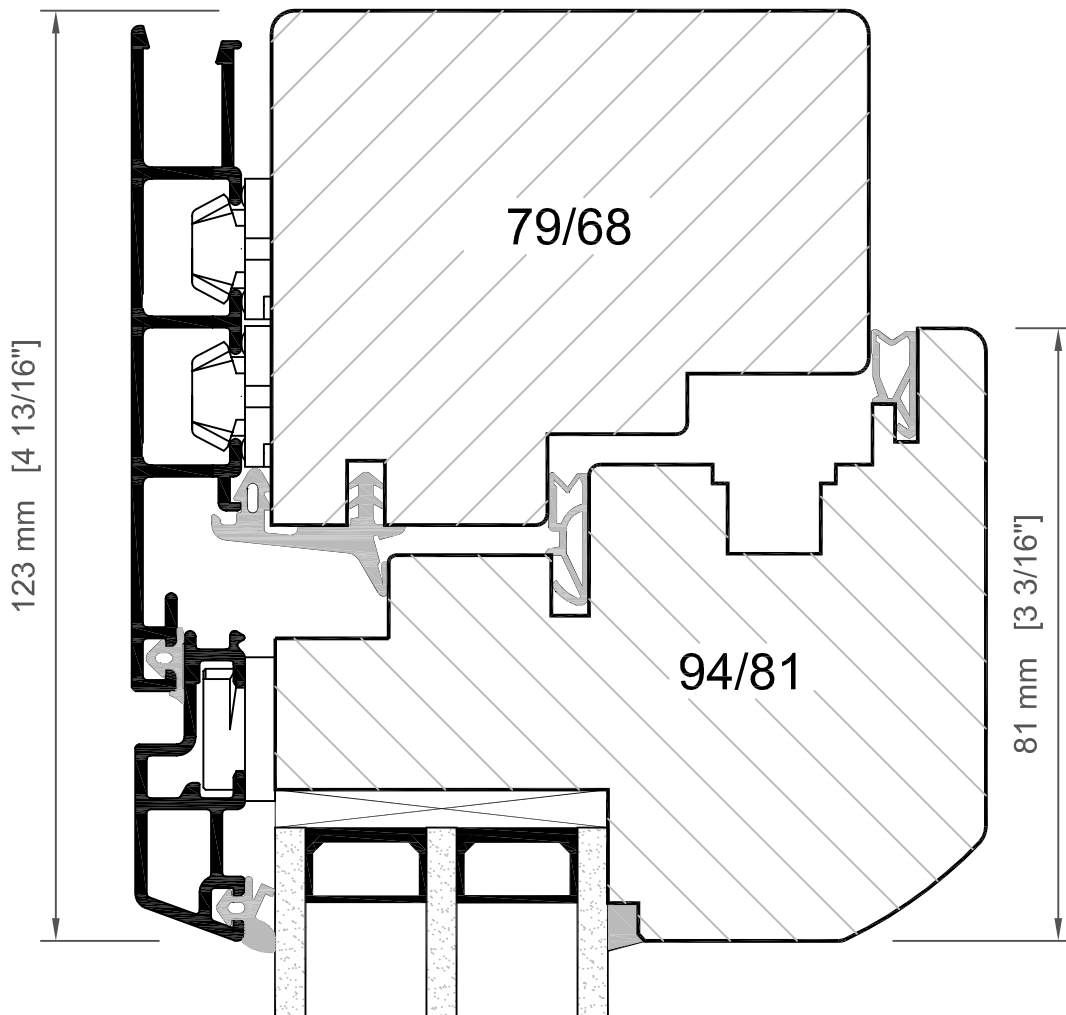

EU values:
 $U_w = 1,02 \text{ W/m}^2\text{K}$
 $U_g = 0,60 \text{ W/m}^2\text{K}$

$U_w = 0,89 \text{ W/m}^2\text{K}$
 $U_g = 0,40 \text{ W/m}^2\text{K}$

US values:
 $U_w = 0,18 \text{ Btu/h}^\circ\text{Fft}^2$
 $U_g = 0,11 \text{ Btu/h}^\circ\text{Fft}^2$

$U_w = 0,16 \text{ Btu/h}^\circ\text{Fft}^2$
 $U_g = 0,07 \text{ Btu/h}^\circ\text{Fft}^2$

整窗U值 = $1,02 \text{ W/m}^2\text{K}$
 玻璃U值 = $0,60 \text{ W/m}^2\text{K}$

整窗U值 = $0,89 \text{ W/m}^2\text{K}$
 玻璃U值 = $0,40 \text{ W/m}^2\text{K}$

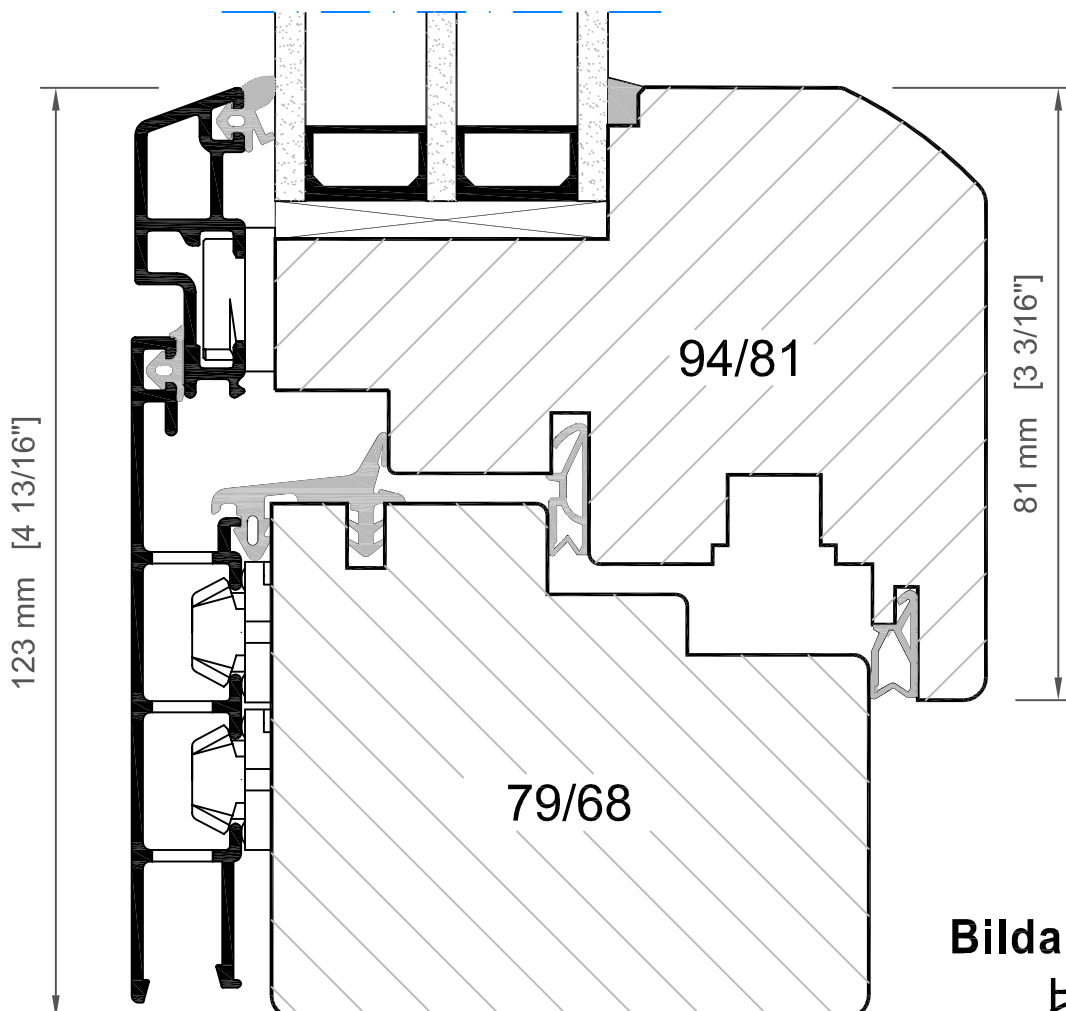

Bildau & Bussmann
 比尔德·巴诗曼

Braga VF6
布拉加VF6型

1:1

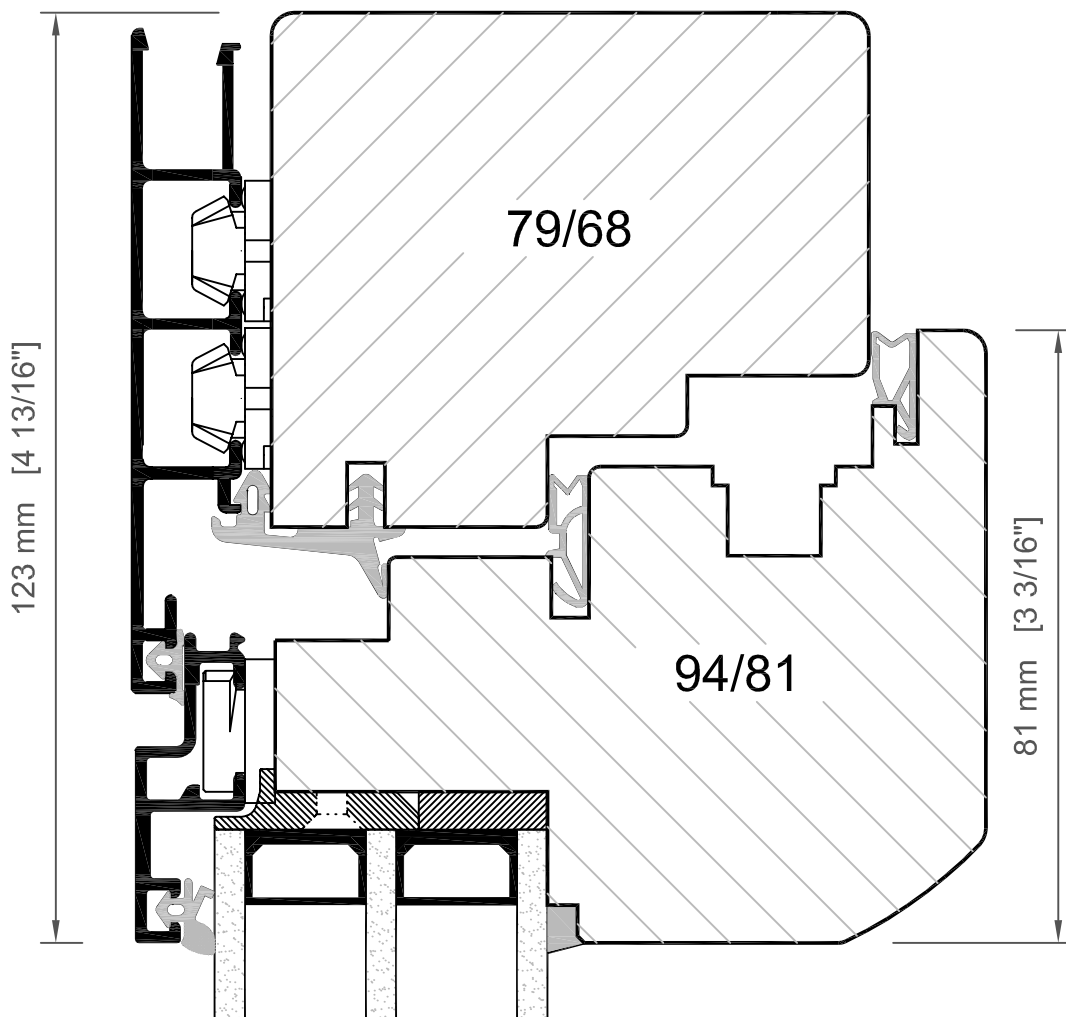

EU values:
 $U_w = 1,02 \text{ W/m}^2\text{K}$
 $U_g = 0,60 \text{ W/m}^2\text{K}$

$U_w = 0,89 \text{ W/m}^2\text{K}$
 $U_g = 0,40 \text{ W/m}^2\text{K}$

US values:
 $U_w = 0,18 \text{ Btu/h}^\circ\text{Fft}^2$
 $U_g = 0,11 \text{ Btu/h}^\circ\text{Fft}^2$

$U_w = 0,16 \text{ Btu/h}^\circ\text{Fft}^2$
 $U_g = 0,07 \text{ Btu/h}^\circ\text{Fft}^2$

整窗U值 = $1,02 \text{ W/m}^2\text{K}$
 玻璃U值 = $0,60 \text{ W/m}^2\text{K}$

整窗U值 = $0,89 \text{ W/m}^2\text{K}$
 玻璃U值 = $0,40 \text{ W/m}^2\text{K}$

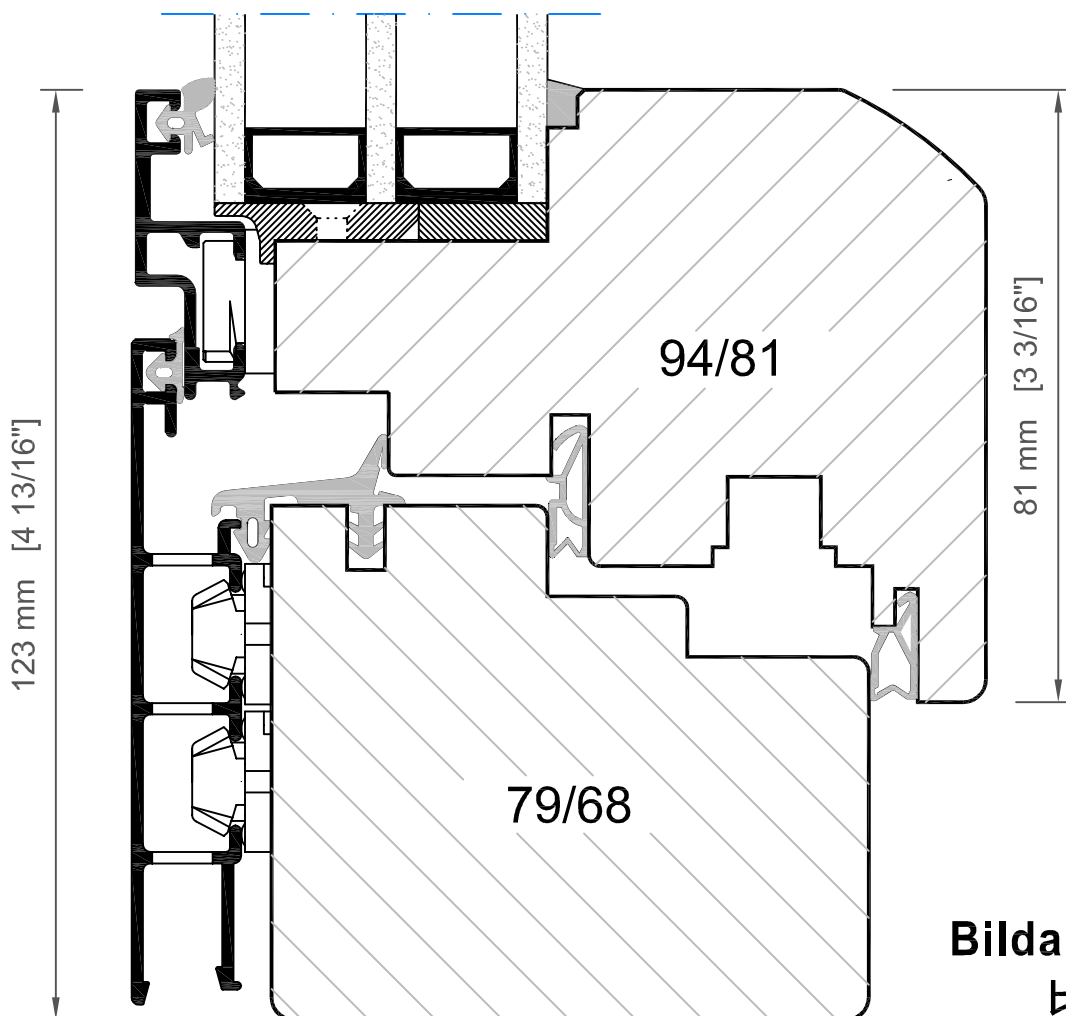

Bildau & Bussmann
比尔德·巴诗曼

Braga Integral

布拉加整合型

1:1

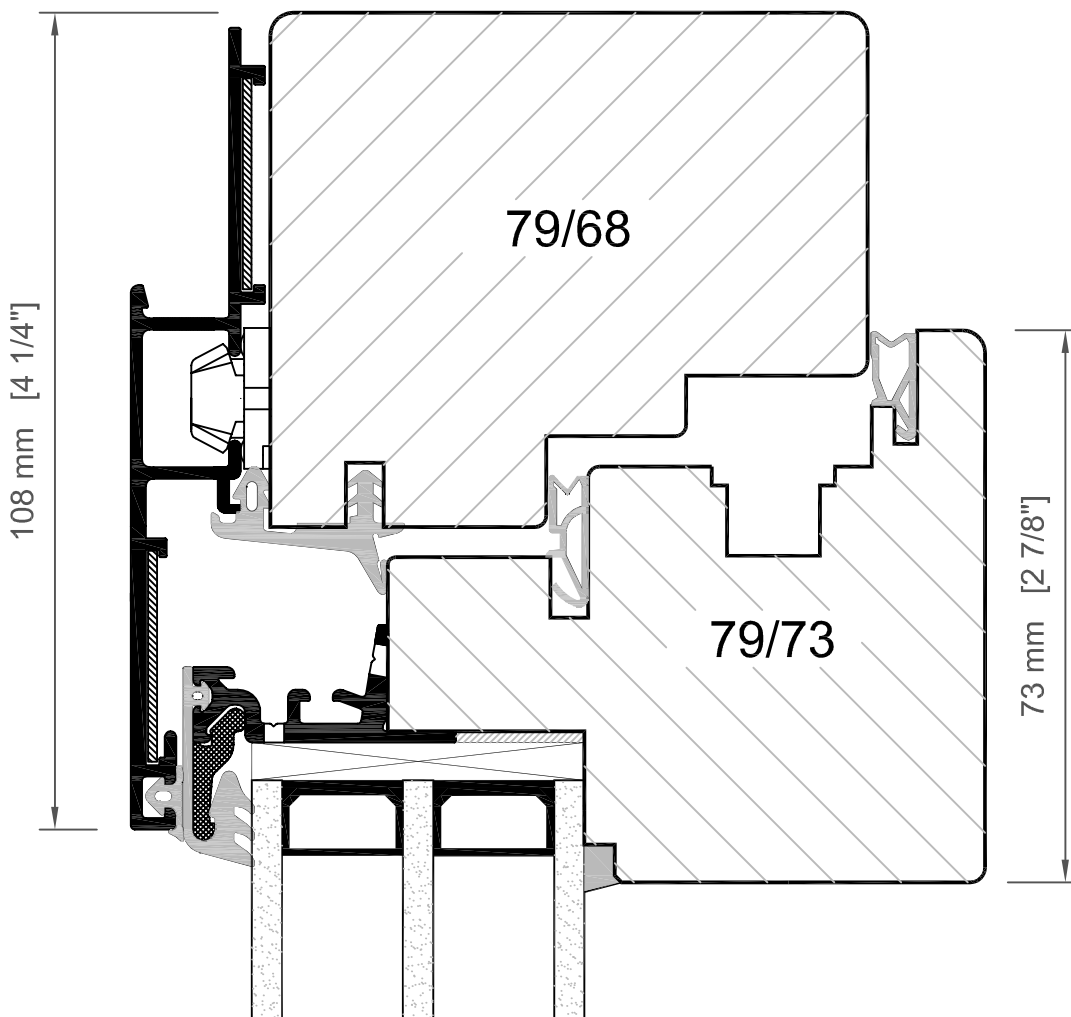

EU values:
 $U_w = 1,02 \text{ W/m}^2\text{K}$
 $U_g = 0,60 \text{ W/m}^2\text{K}$

$U_w = 0,89 \text{ W/m}^2\text{K}$
 $U_g = 0,40 \text{ W/m}^2\text{K}$

US values:
 $U_w = 0,18 \text{ Btu/h}^\circ\text{Fft}^2$
 $U_g = 0,11 \text{ Btu/h}^\circ\text{Fft}^2$

$U_w = 0,16 \text{ Btu/h}^\circ\text{Fft}^2$
 $U_g = 0,07 \text{ Btu/h}^\circ\text{Fft}^2$

整窗U值 = $1,02 \text{ W/m}^2\text{K}$
 玻璃U值 = $0,60 \text{ W/m}^2\text{K}$

整窗U值 = $0,89 \text{ W/m}^2\text{K}$
 玻璃U值 = $0,40 \text{ W/m}^2\text{K}$

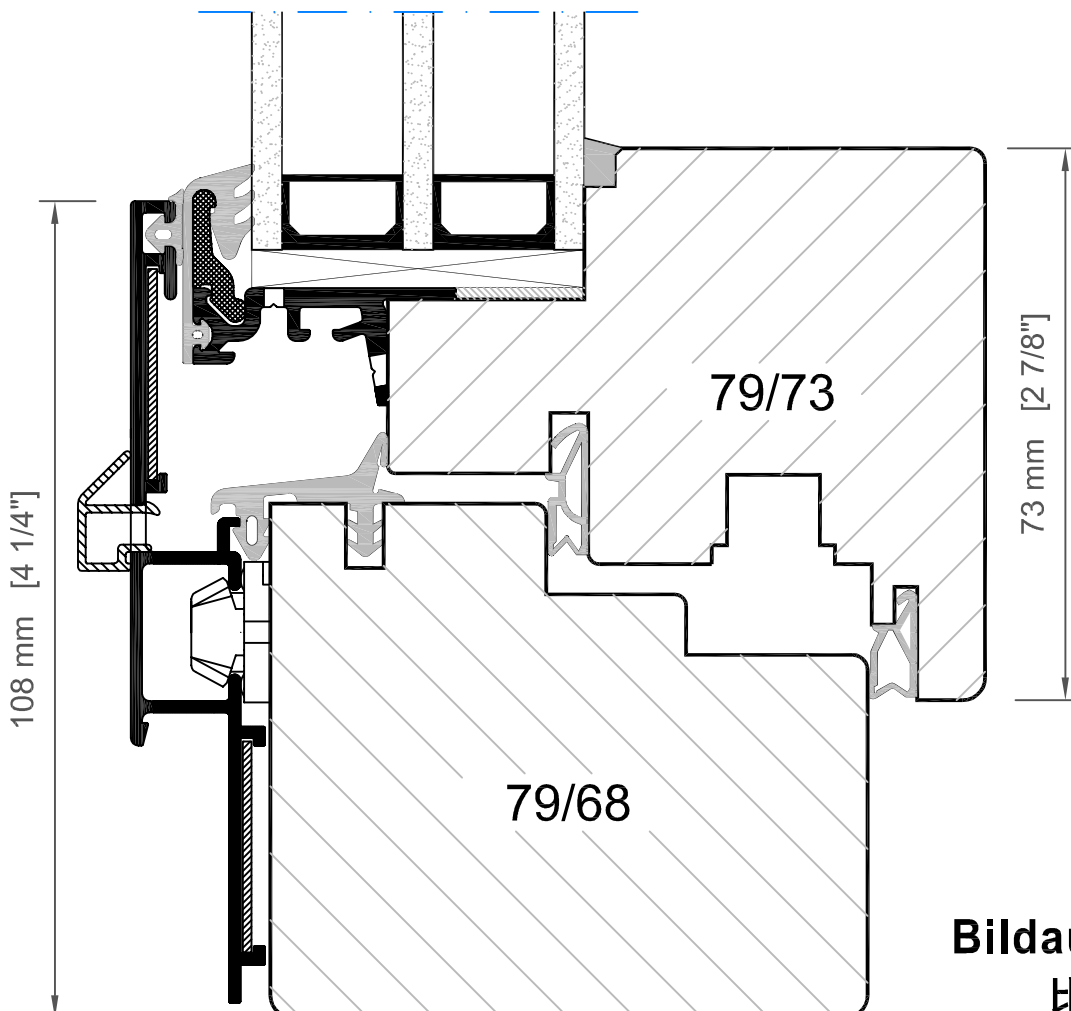

Bildau & Bussmann
 比尔德·巴诗曼

MIRA CS

米拉CS型

1:1

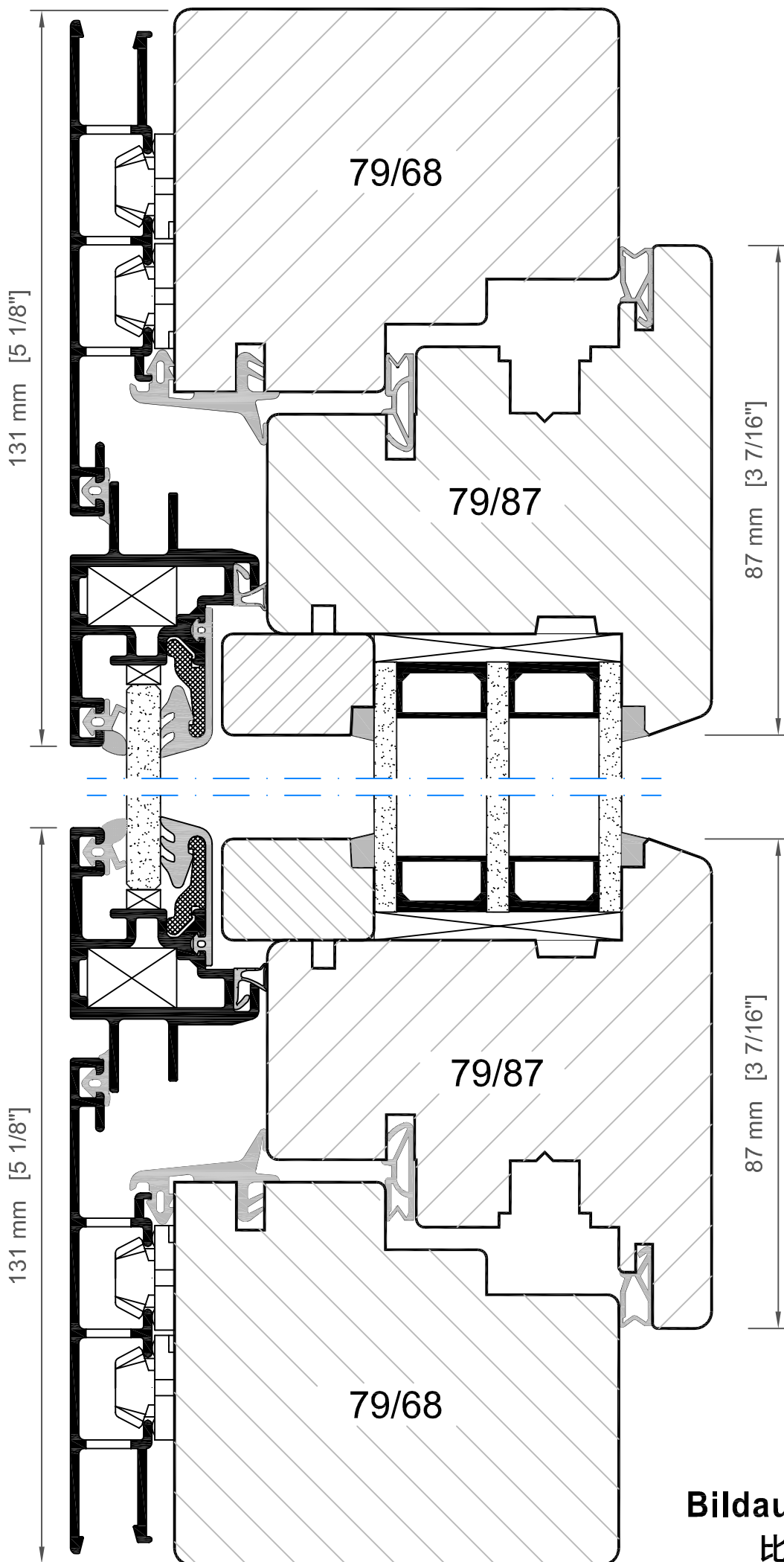

EU values:

$U_w = 0,90 \text{ W/m}^2\text{K}$

$U_g = 0,60 \text{ W/m}^2\text{K}$

$U_w = 0,77 \text{ W/m}^2\text{K}$

$U_g = 0,40 \text{ W/m}^2\text{K}$

US values:

$U_w = 0,16 \text{ Btu/h}^\circ\text{Fft}^2$

$U_g = 0,11 \text{ Btu/h}^\circ\text{Fft}^2$

$U_w = 0,13 \text{ Btu/h}^\circ\text{Fft}^2$

$U_g = 0,07 \text{ Btu/h}^\circ\text{Fft}^2$

整窗U值 = $0,90 \text{ W/m}^2\text{K}$

玻璃U值 = $0,60 \text{ W/m}^2\text{K}$

整窗U值 = $0,77 \text{ W/m}^2\text{K}$

玻璃U值 = $0,40 \text{ W/m}^2\text{K}$

Bildau & Bussmann

比尔德·巴诗曼

MIRA Classic
米拉经典型

1:1

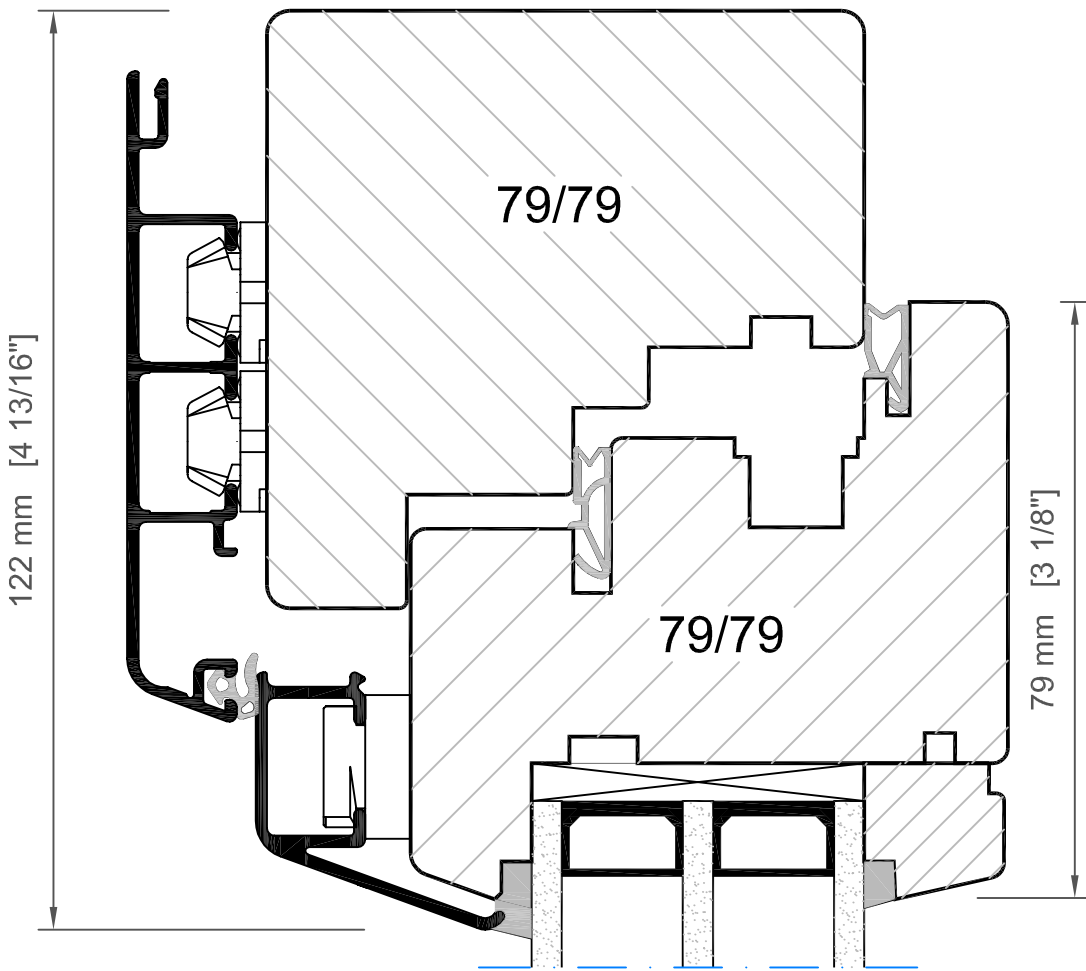

EU values:
 $U_w = 0,97 \text{ W/m}^2\text{K}$
 $U_g = 0,60 \text{ W/m}^2\text{K}$

$U_w = 0,84 \text{ W/m}^2\text{K}$
 $U_g = 0,40 \text{ W/m}^2\text{K}$

US values:
 $U_w = 0,17 \text{ Btu/h}^\circ\text{Fft}^2$
 $U_g = 0,11 \text{ Btu/h}^\circ\text{Fft}^2$

$U_w = 0,15 \text{ Btu/h}^\circ\text{Fft}^2$
 $U_g = 0,07 \text{ Btu/h}^\circ\text{Fft}^2$

整窗U值 = $0,97 \text{ W/m}^2\text{K}$
 玻璃U值 = $0,60 \text{ W/m}^2\text{K}$

整窗U值 = $0,84 \text{ W/m}^2\text{K}$
 玻璃U值 = $0,40 \text{ W/m}^2\text{K}$

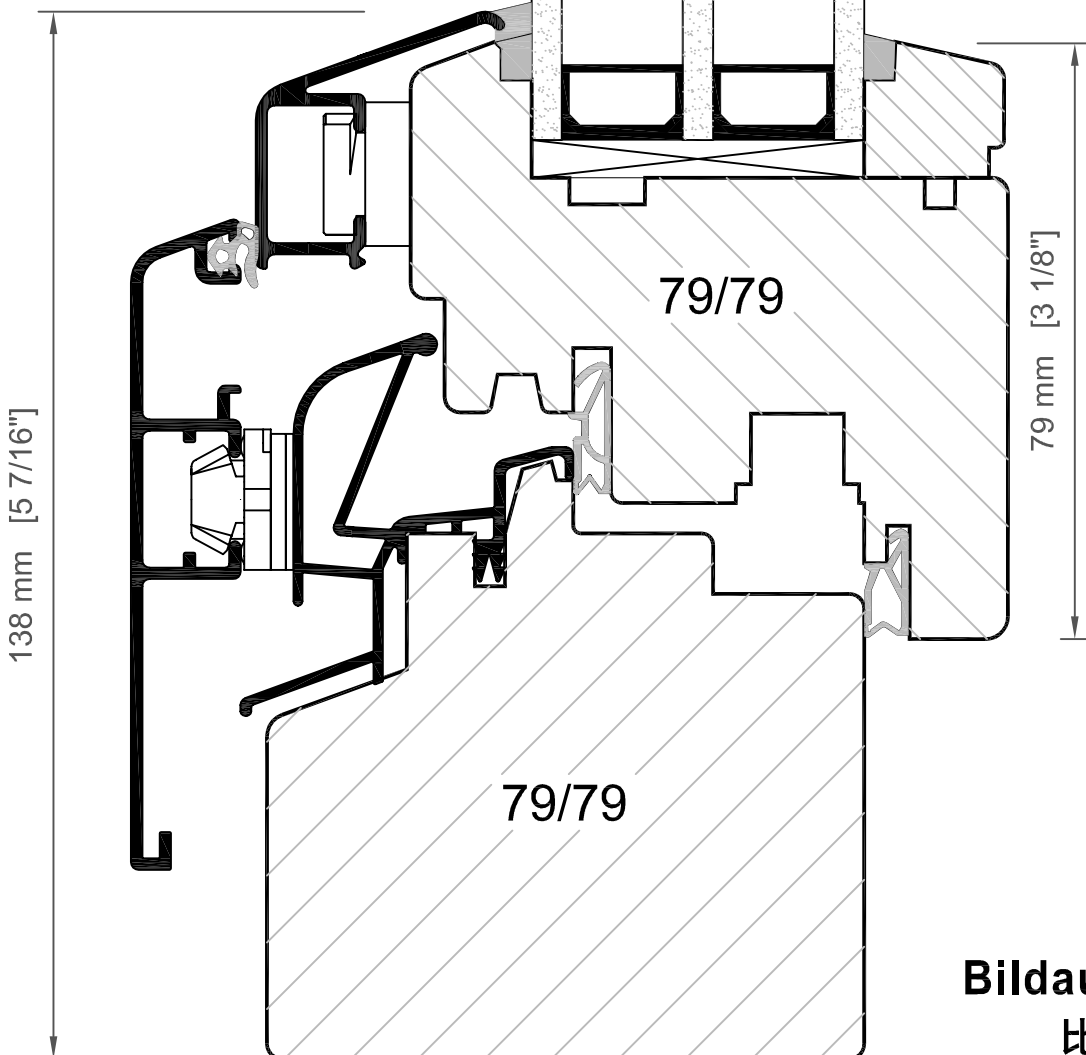

Bildau & Bussmann
比尔德·巴诗曼

MIRA Swiss
米拉瑞士型

1:1

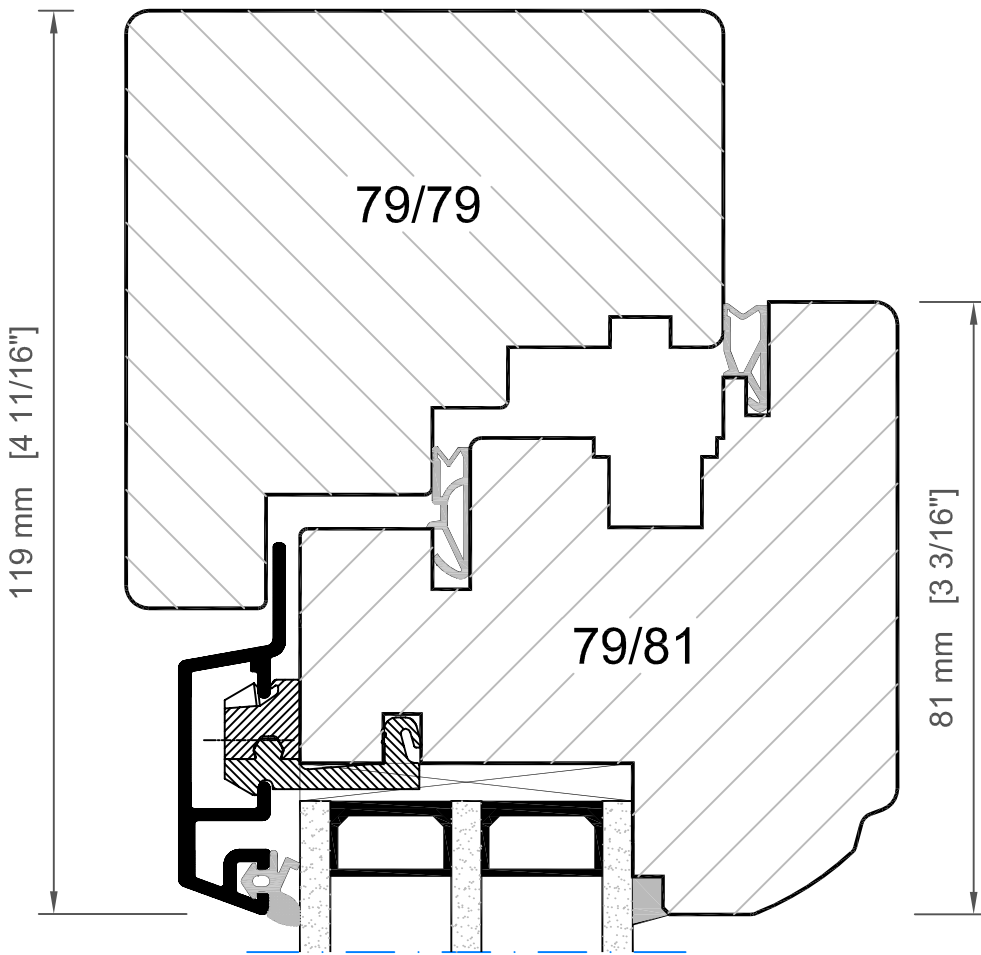

EU values:
 $U_w = 0,97 \text{ W/m}^2\text{K}$
 $U_g = 0,60 \text{ W/m}^2\text{K}$

$U_w = 0,84 \text{ W/m}^2\text{K}$
 $U_g = 0,40 \text{ W/m}^2\text{K}$

US values:
 $U_w = 0,17 \text{ Btu/h}^\circ\text{Fft}^2$
 $U_g = 0,11 \text{ Btu/h}^\circ\text{Fft}^2$

$U_w = 0,15 \text{ Btu/h}^\circ\text{Fft}^2$
 $U_g = 0,07 \text{ Btu/h}^\circ\text{Fft}^2$

整窗U值 = 0,97 W/m²K
 玻璃U值 = 0,60 W/m²K

整窗U值 = 0,84 W/m²K
 玻璃U值 = 0,40 W/m²K

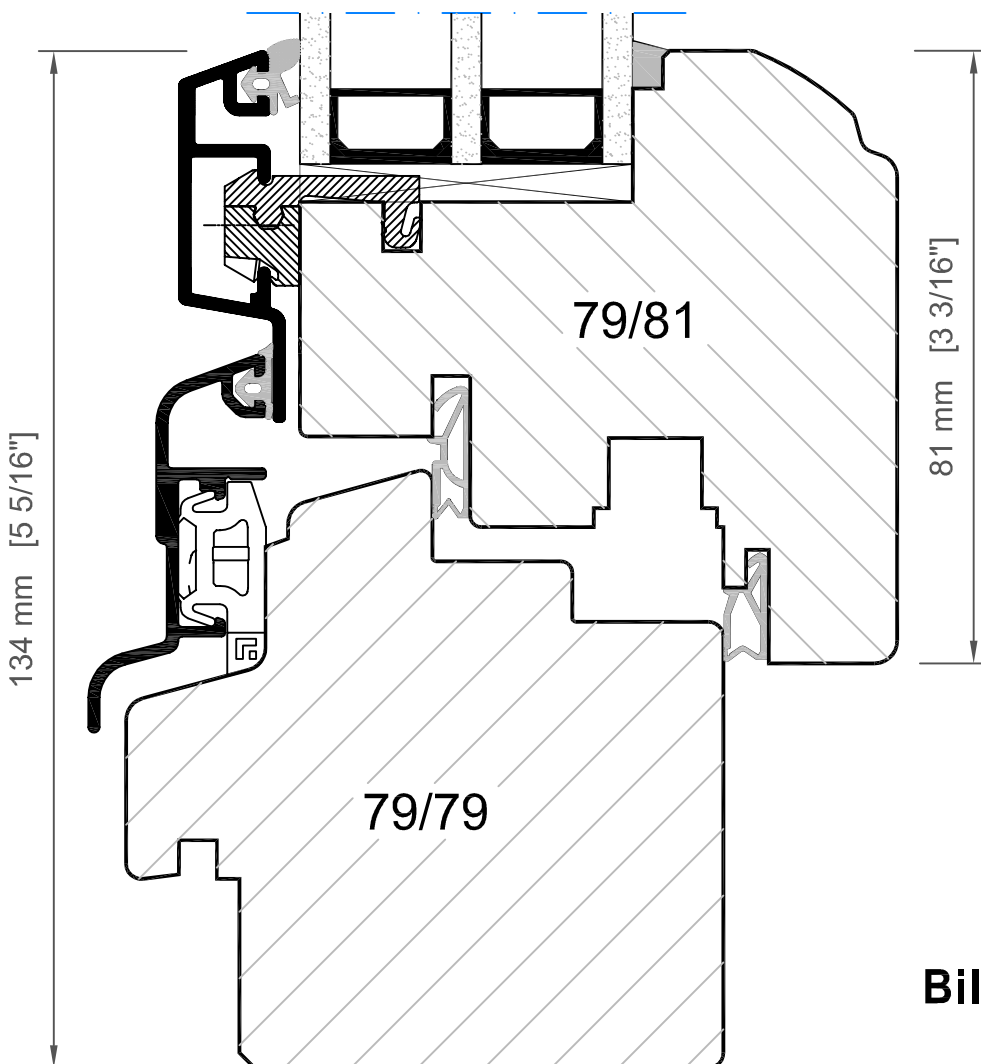

Bildau & Bussmann
比尔德·巴诗曼

Bronze System
Système bronze
Bronze clad
铜包木系列

1:1

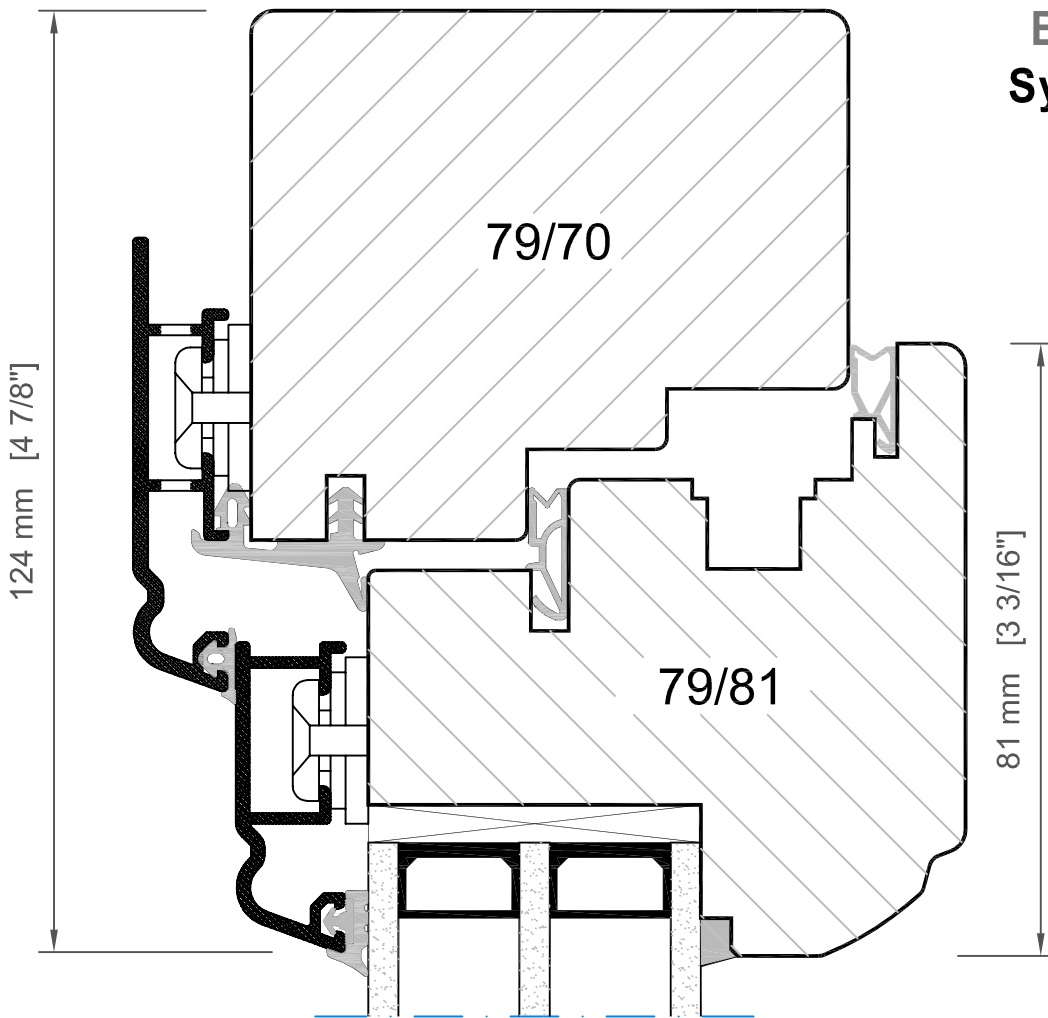

EU values:
 $U_w = 0,96 \text{ W/m}^2\text{K}$
 $U_g = 0,60 \text{ W/m}^2\text{K}$

$U_w = 0,82 \text{ W/m}^2\text{K}$
 $U_g = 0,40 \text{ W/m}^2\text{K}$

US values:
 $U_w = 0,17 \text{ Btu/h}^\circ\text{Fft}^2$
 $U_g = 0,11 \text{ Btu/h}^\circ\text{Fft}^2$

$U_w = 0,14 \text{ Btu/h}^\circ\text{Fft}^2$
 $U_g = 0,07 \text{ Btu/h}^\circ\text{Fft}^2$

整窗U值 = 0,96 W/m²K
 玻璃U值 = 0,60 W/m²K

整窗U值 = 0,82 W/m²K
 玻璃U值 = 0,40 W/m²K

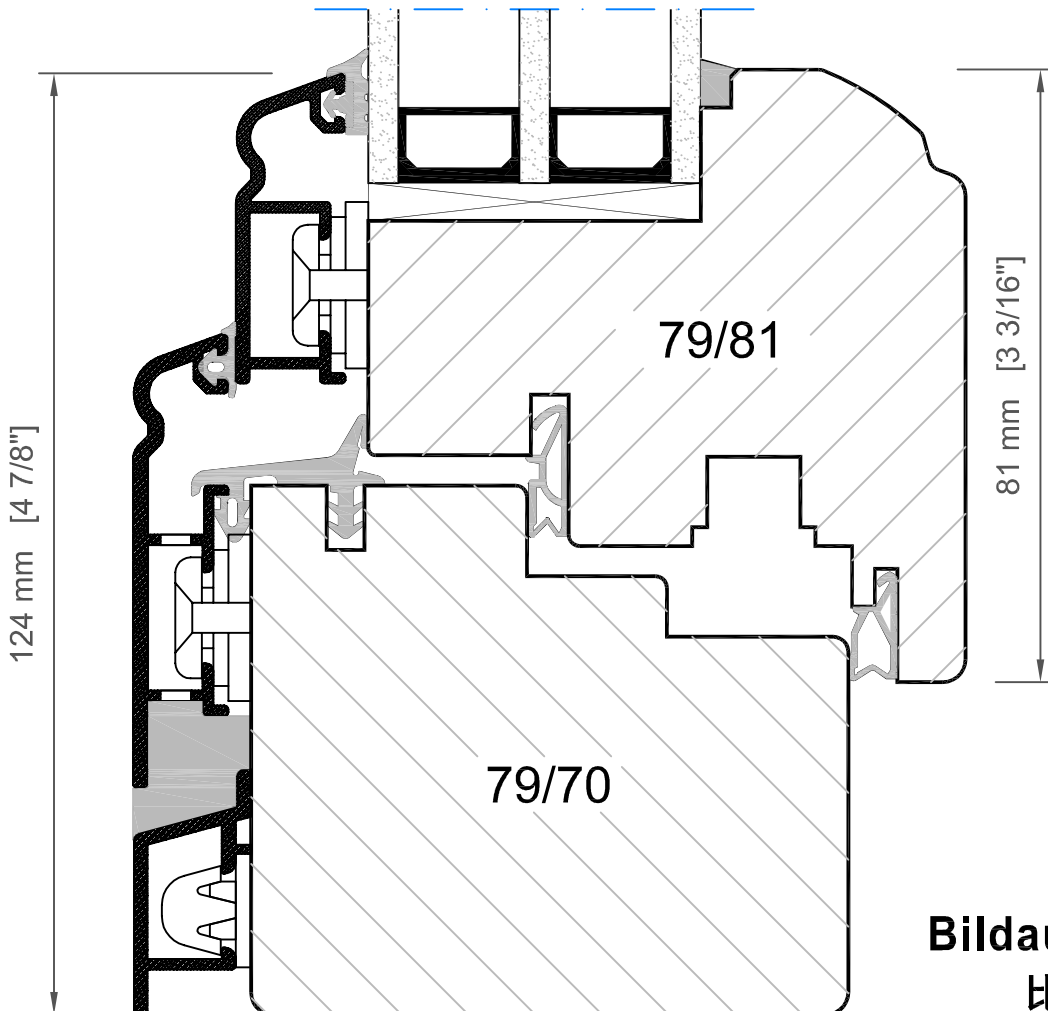

Bildau & Bussmann
比尔德·巴诗曼

Holz-Alu Eingangstür
Porte d'entrée bois-alu
Clad wood entry door
铝包木入户门

1:2

Eingangstüren in Holz-Alu
sind lieferbar bis
 $U_d = 0,70 \text{ W/m}^2\text{K}$

Pour les portes d'entrée,
la valeur maximal est de
 $U_d = 0,70 \text{ W/m}^2\text{K}$

Clad entry doors are
available until
 $U_d = 0,12 \text{ Btu/h}^\circ\text{Fft}^2$

铝包木入户门整门U值
可达到 $U = 0,70 \text{ W/m}^2\text{K}$

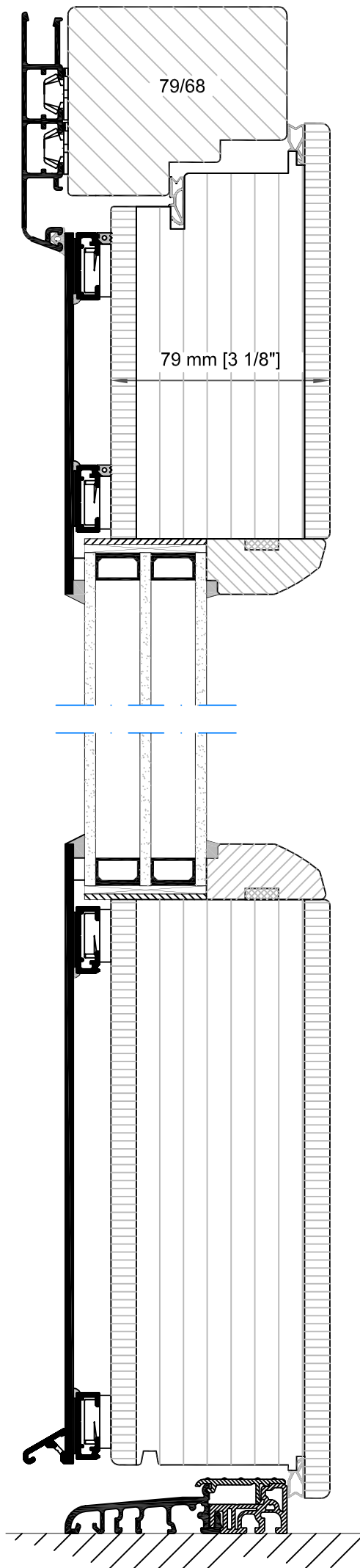

Bildau & Bussmann
比尔德·巴诗曼

Holzfenster
Fenêtres bois
Wood Windows
纯实木门窗



IV79 Standard
IV79 标准型

1:1

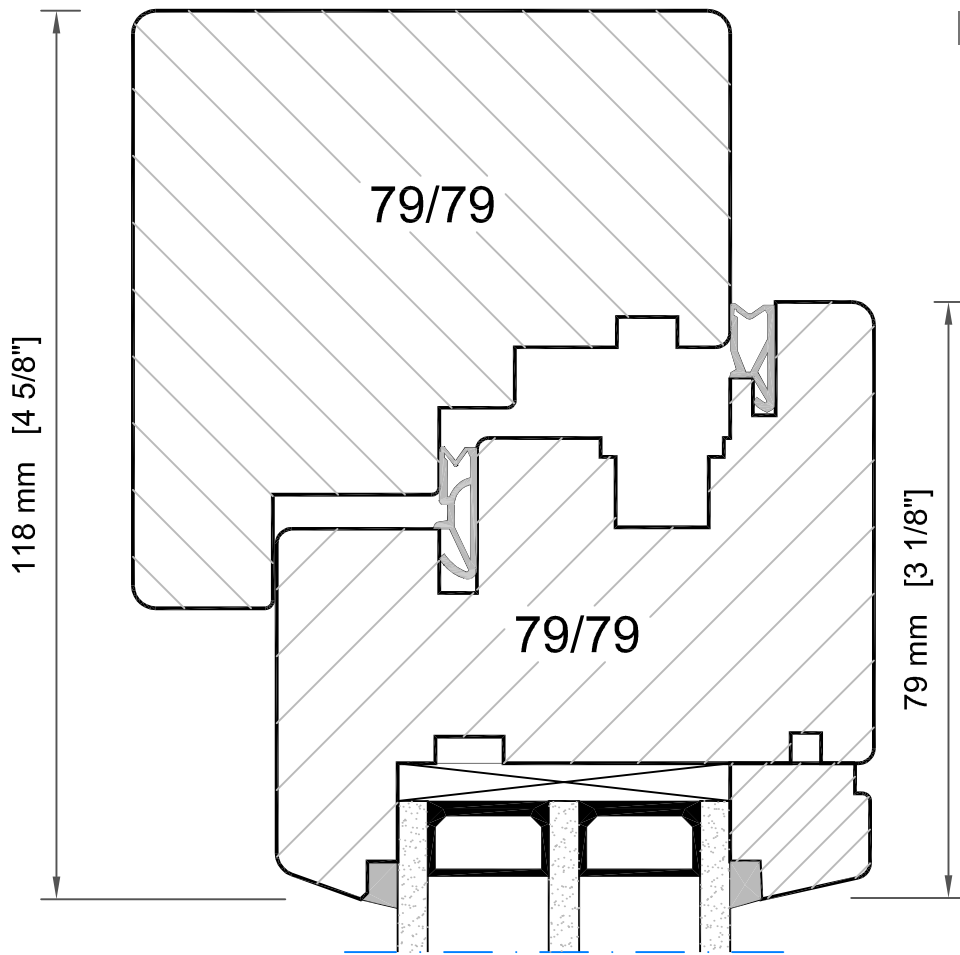

EU values:
 $U_w = 0,97 \text{ W/m}^2\text{K}$
 $U_g = 0,60 \text{ W/m}^2\text{K}$

$U_w = 0,84 \text{ W/m}^2\text{K}$
 $U_g = 0,40 \text{ W/m}^2\text{K}$

US values:
 $U_w = 0,17 \text{ Btu/ft}^2\text{h}^\circ\text{F}$
 $U_g = 0,11 \text{ Btu/ft}^2\text{h}^\circ\text{F}$

$U_w = 0,15 \text{ Btu/ft}^2\text{h}^\circ\text{F}$
 $U_g = 0,07 \text{ Btu/ft}^2\text{h}^\circ\text{F}$

整窗U值 = $0,97 \text{ W/m}^2\text{K}$
 玻璃U值 = $0,60 \text{ W/m}^2\text{K}$

整窗U值 = $0,84 \text{ W/m}^2\text{K}$
 玻璃U值 = $0,40 \text{ W/m}^2\text{K}$

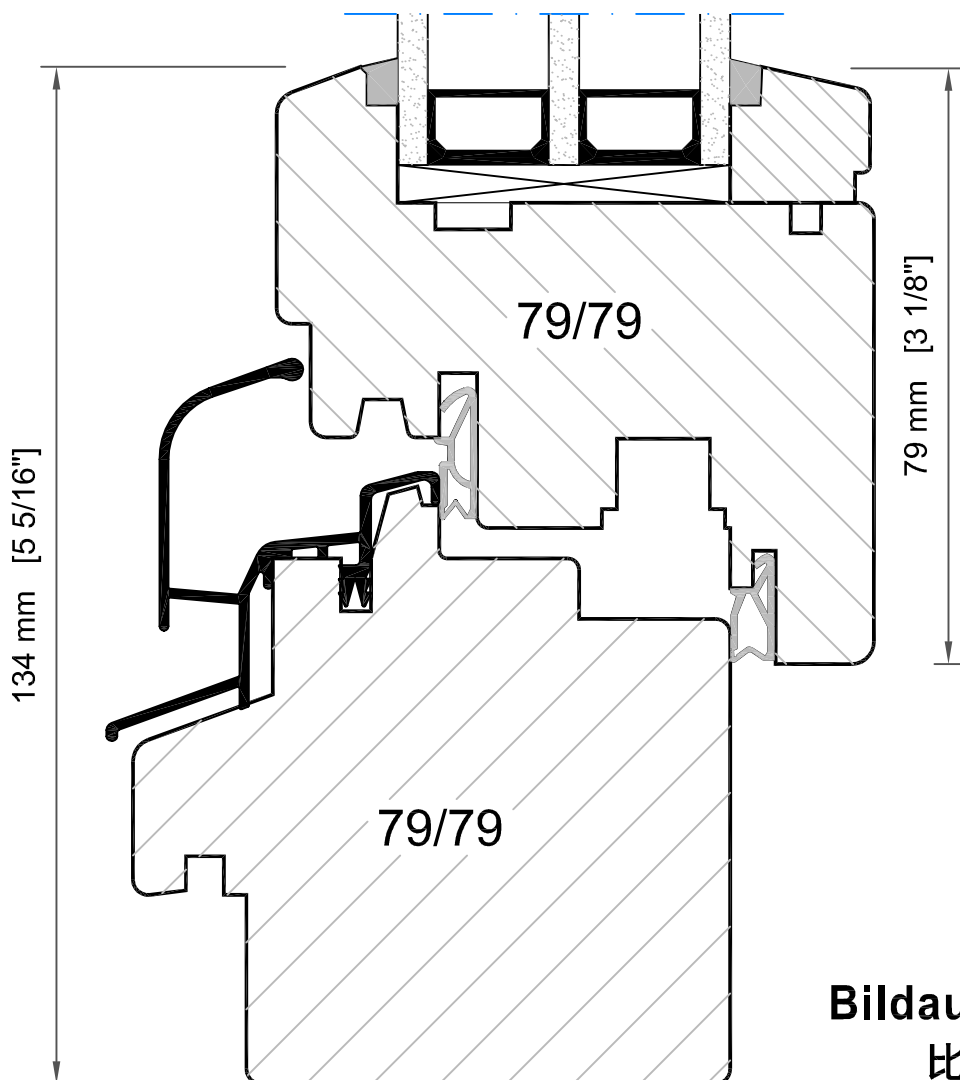

Bildau & Bussmann
比尔德·巴诗曼

IV79 Historisch
 IV79 Historique
 IV79 Historic
 IV79 传统型

1:1

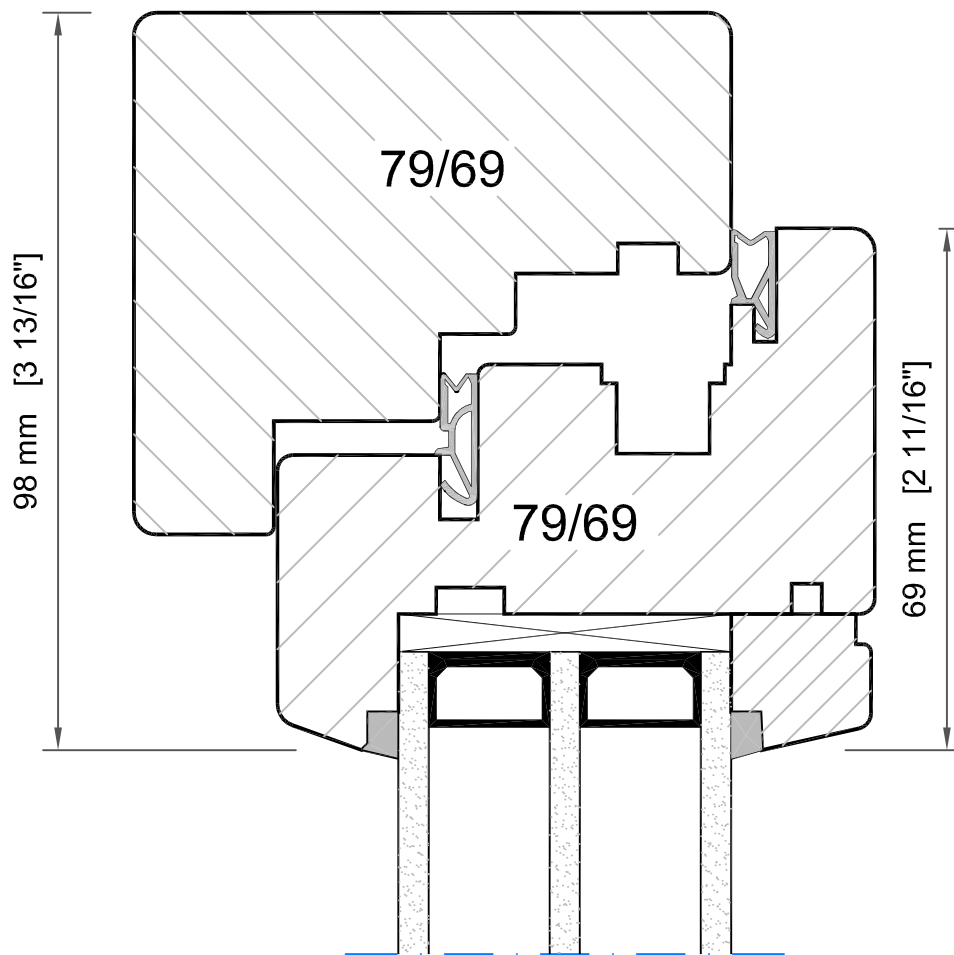

EU values:
 $U_w = 0,95 \text{ W/m}^2\text{K}$
 $U_g = 0,60 \text{ W/m}^2\text{K}$

$U_w = 0,82 \text{ W/m}^2\text{K}$
 $U_g = 0,40 \text{ W/m}^2\text{K}$

US values:
 $U_w = 0,17 \text{ Btu/h}^\circ\text{Fft}^2$
 $U_g = 0,11 \text{ Btu/h}^\circ\text{Fft}^2$

$U_w = 0,14 \text{ Btu/h}^\circ\text{Fft}^2$
 $U_g = 0,07 \text{ Btu/h}^\circ\text{Fft}^2$

整窗U值 = $0,95 \text{ W/m}^2\text{K}$
 玻璃U值 = $0,60 \text{ W/m}^2\text{K}$

整窗U值 = $0,82 \text{ W/m}^2\text{K}$
 玻璃U值 = $0,40 \text{ W/m}^2\text{K}$

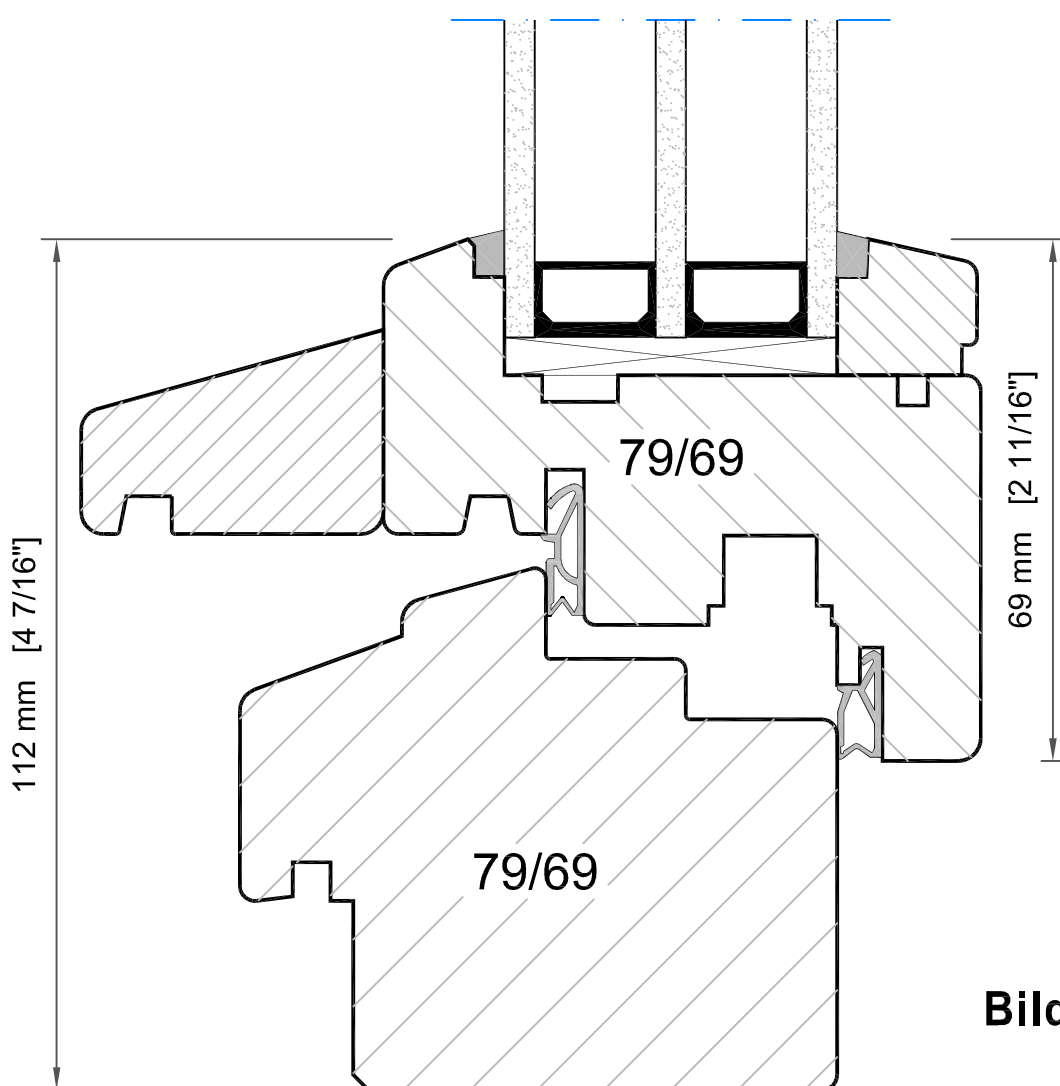

Bildau & Bussmann
 比尔德·巴诗曼

Fenstertür
Porte fenetre
Balcony/Patio door
阳台门

1:2

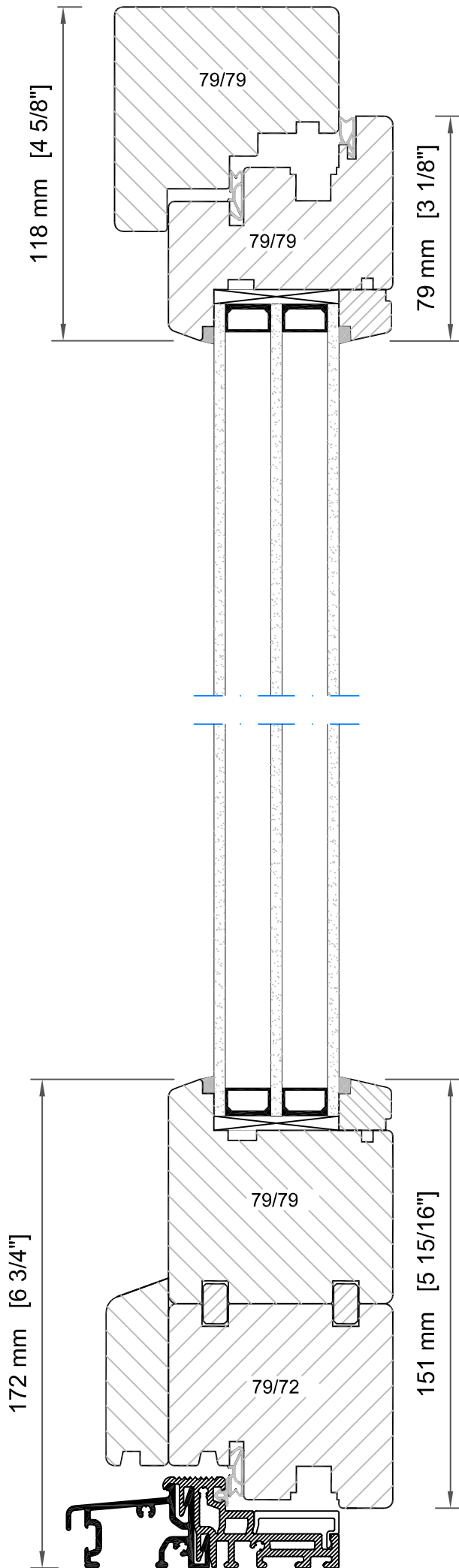

Bildau & Bussmann
比尔德·巴诗曼

Nebeneingangstür
Porte de service
Frenchdoor
落地窗

1:2

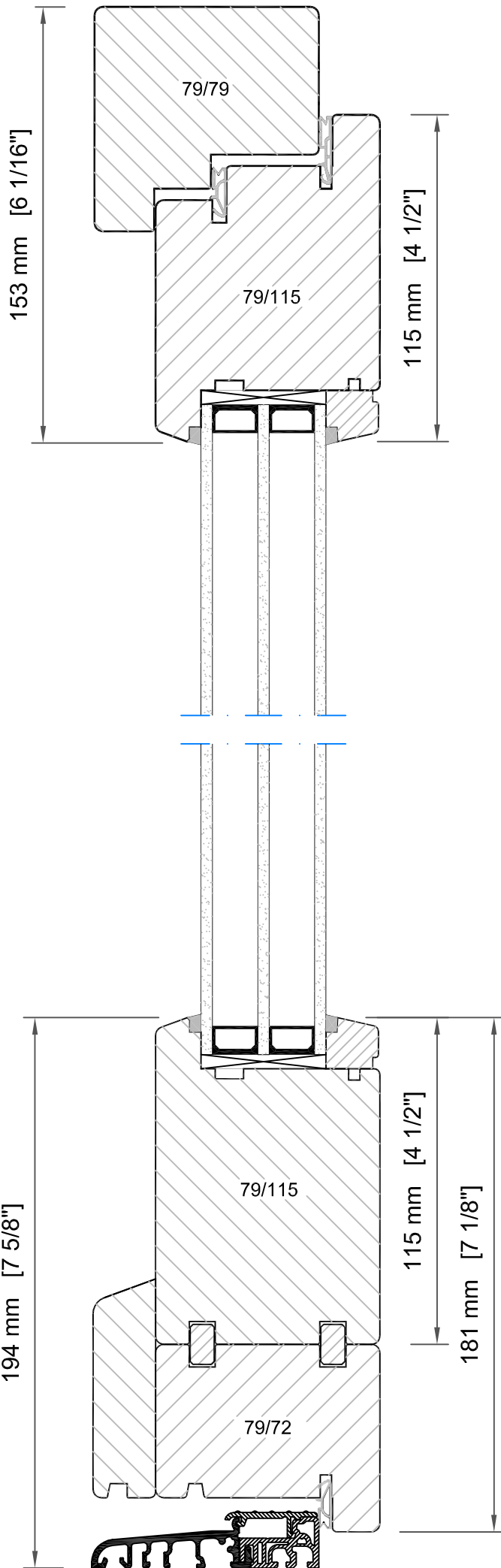

Bildau & Bussmann
比尔德·巴诗曼

Falttür
Porte accordéon
Folding door
折叠门

1:2

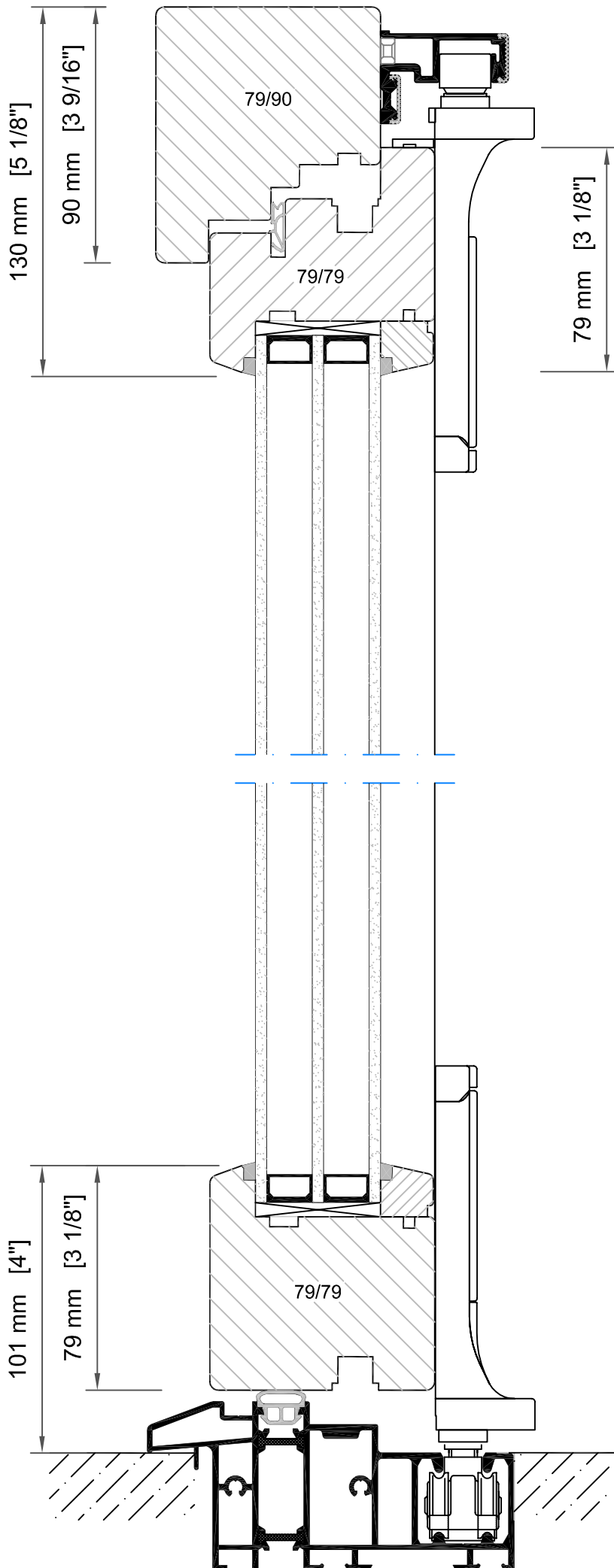

Bildau & Busmann
比尔德·巴诗曼

Hebeschiebetür
Coulissant à Levage
Lift & Slide door
提升推拉门

1:2

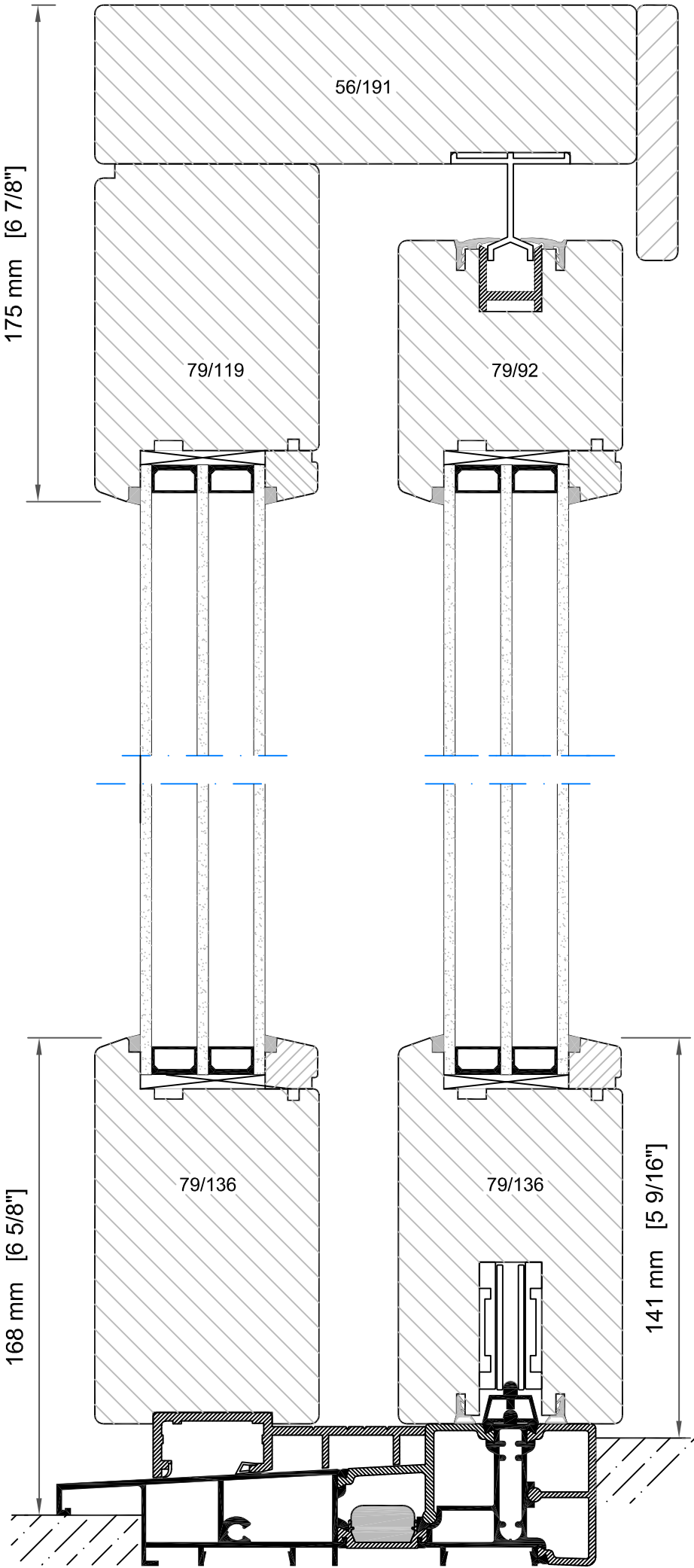

Bildau & Busmann
比尔德·巴诗曼

Haustür
Porte d'entrée
Entry door
入户门

1:2

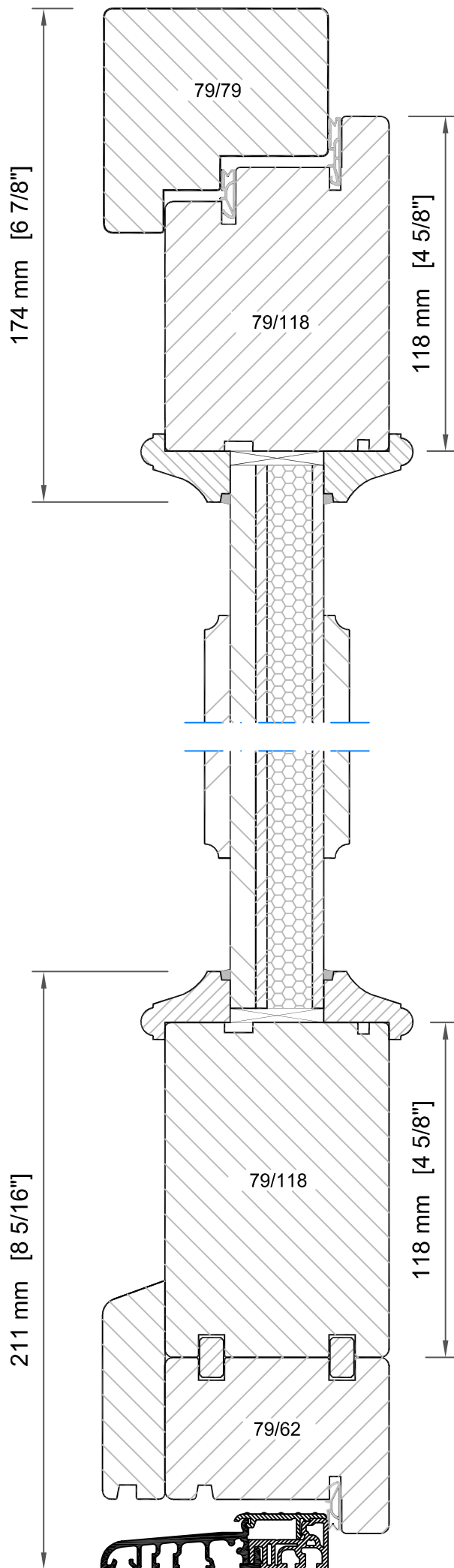

Bildau & Bussmann
比尔德·巴诗曼

Auswärts öffnend mit Kurbel
Ouverture extérieure par manivelle
Crank outswing
手摇外开窗

1:1

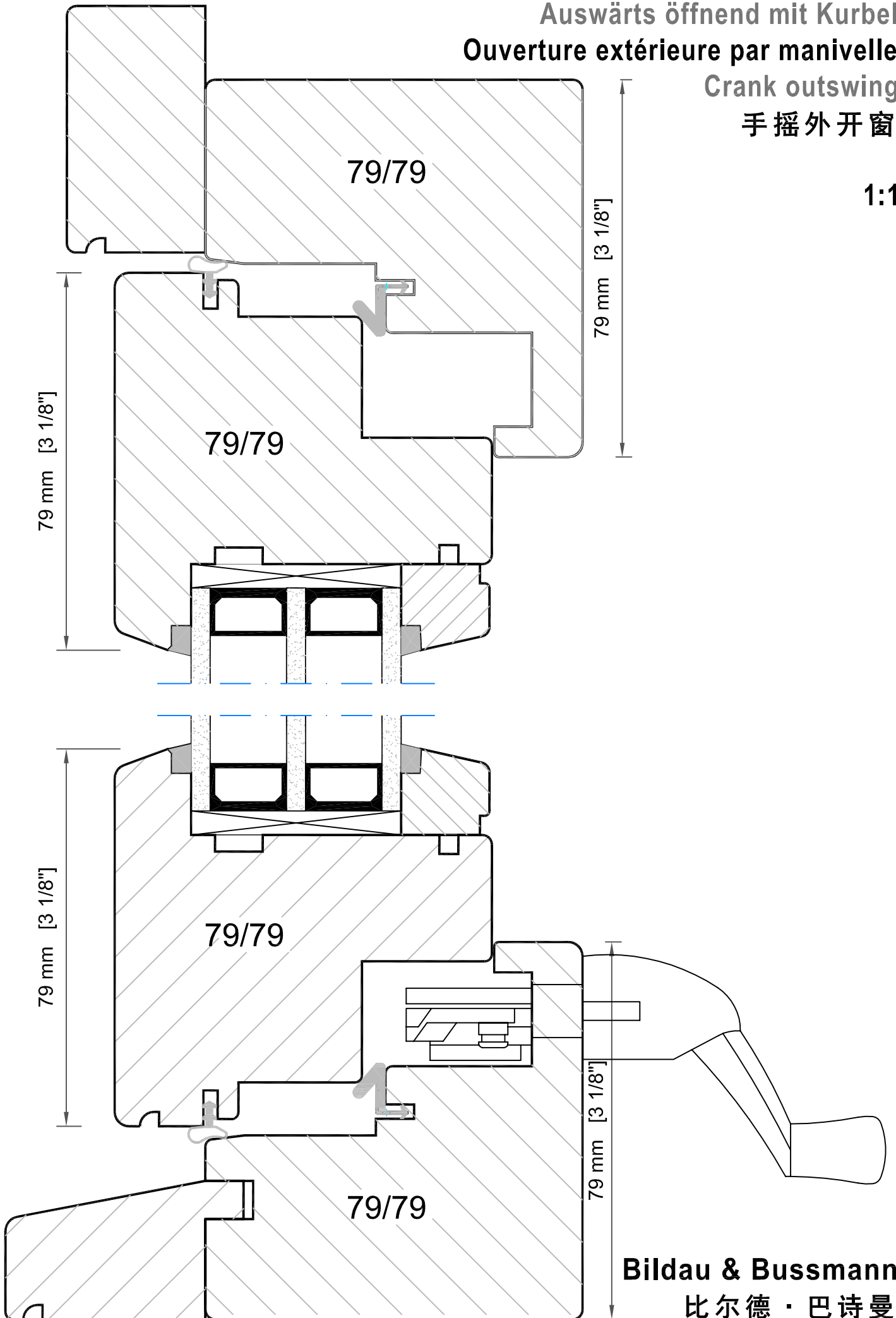

Auswärts öffnend hist.
Ouverture extérieure hist.
American hist. outswing
美式仿古外开窗

1:1

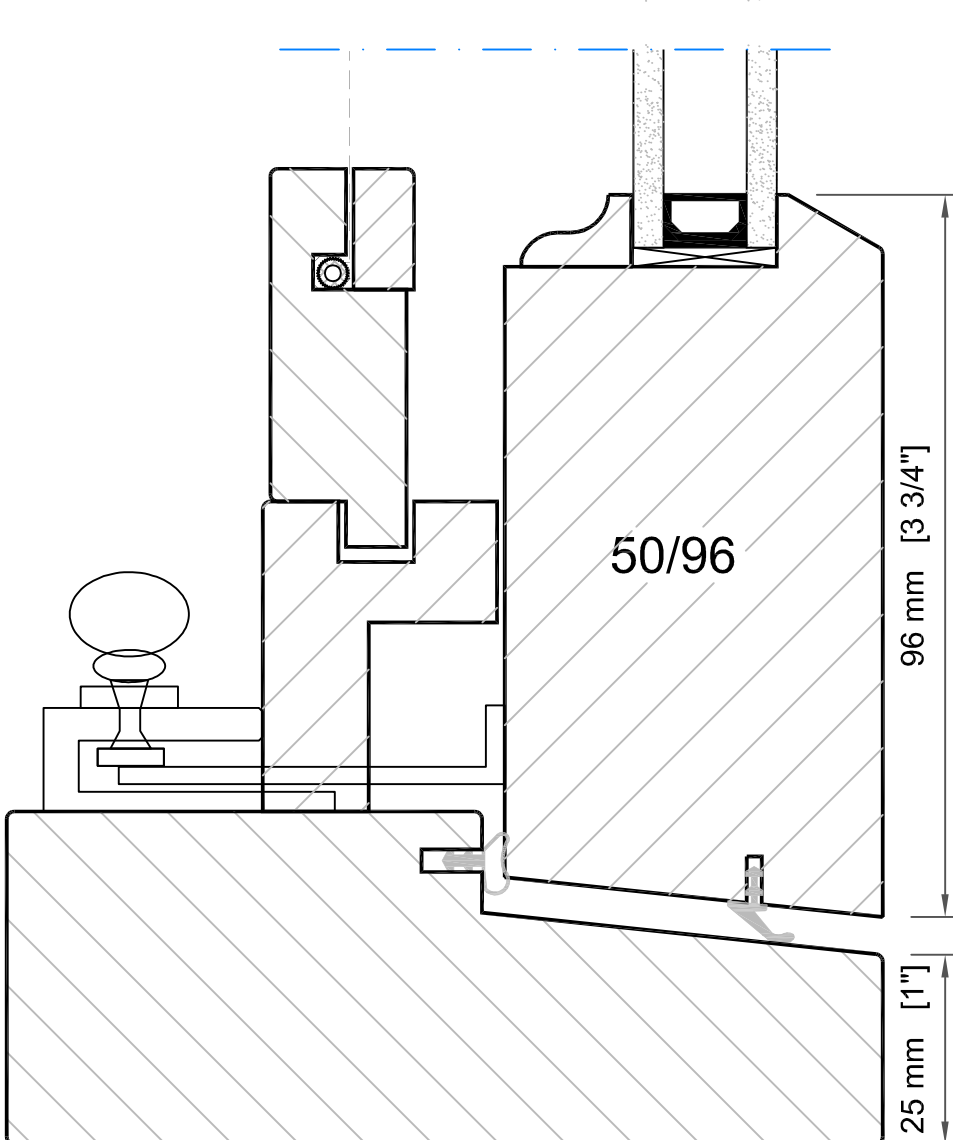
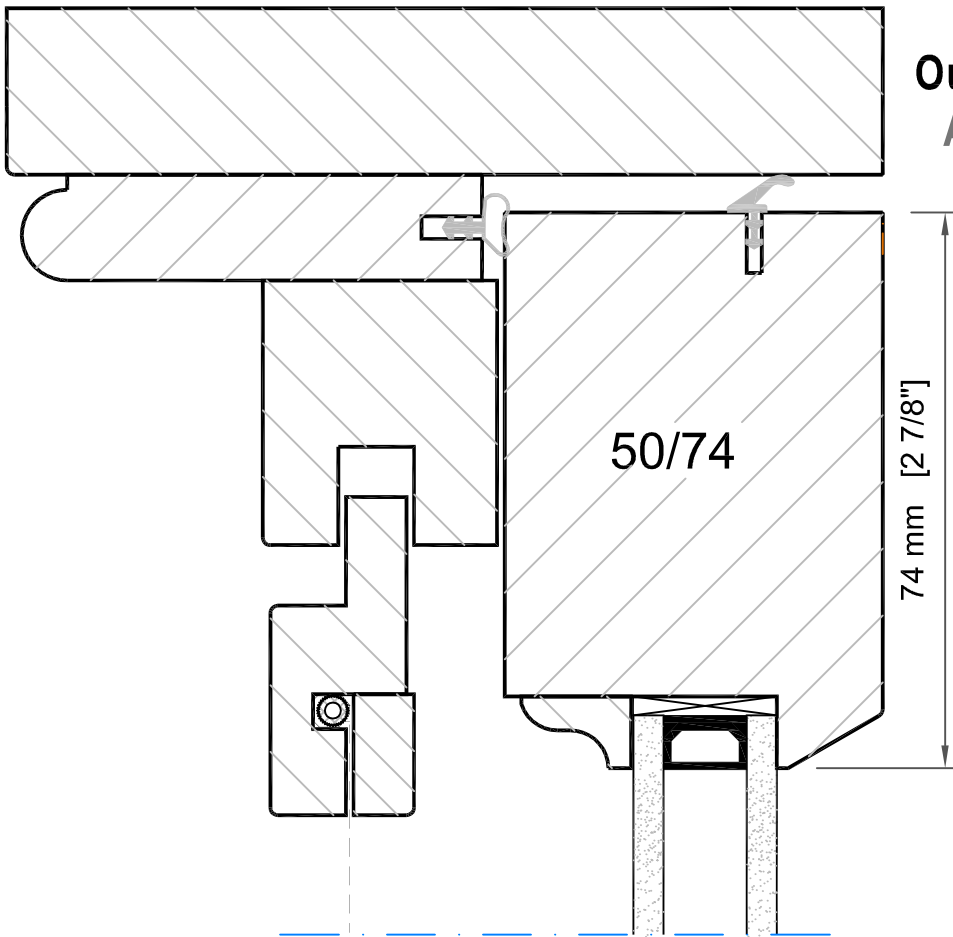

Bildau & Bussmann
比尔德·巴诗曼

Vertikalschiebefenster
Fenêtre à guillotine
European single-hung
欧式单提拉窗

1:2

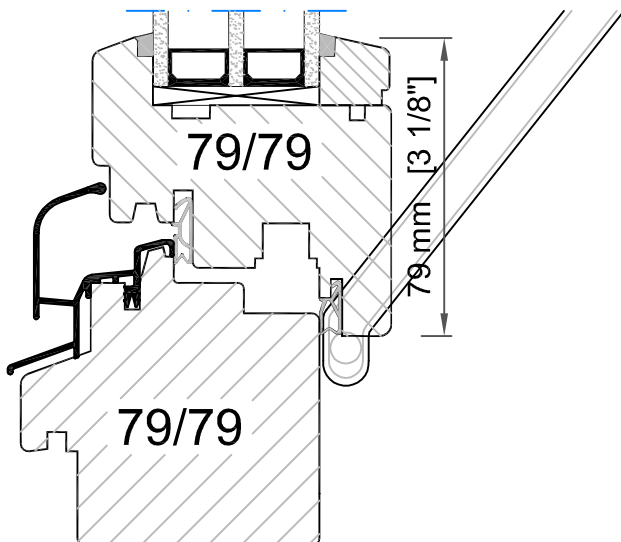
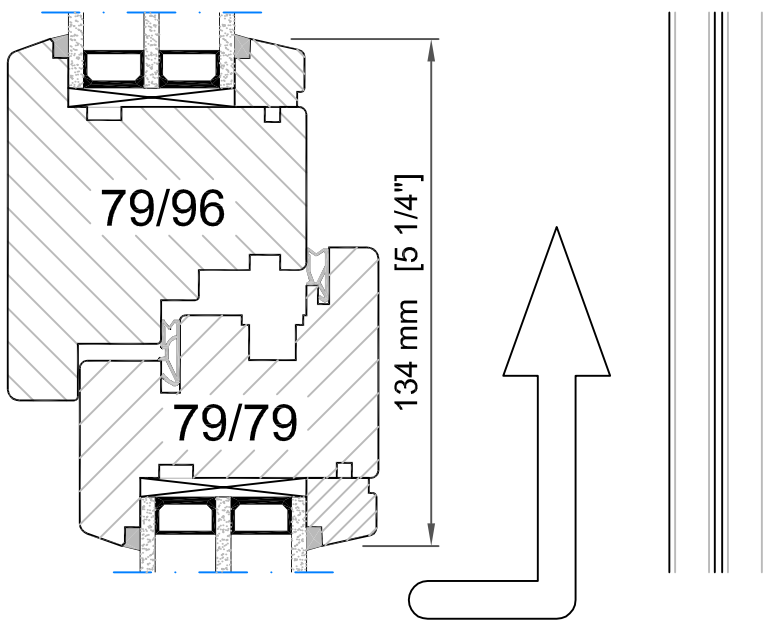
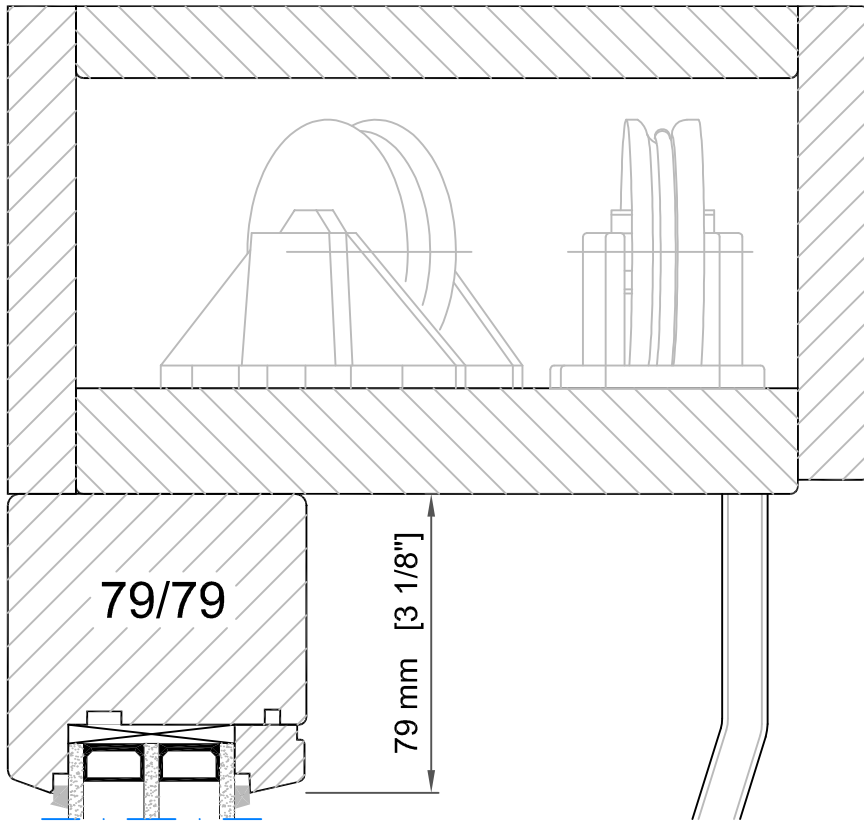

Bildau & Bussmann
比尔德·巴诗曼

Vertikalfenster hist.
Fenêtre guillotine hist.
Historical double-hung
传统双提拉窗

1:2

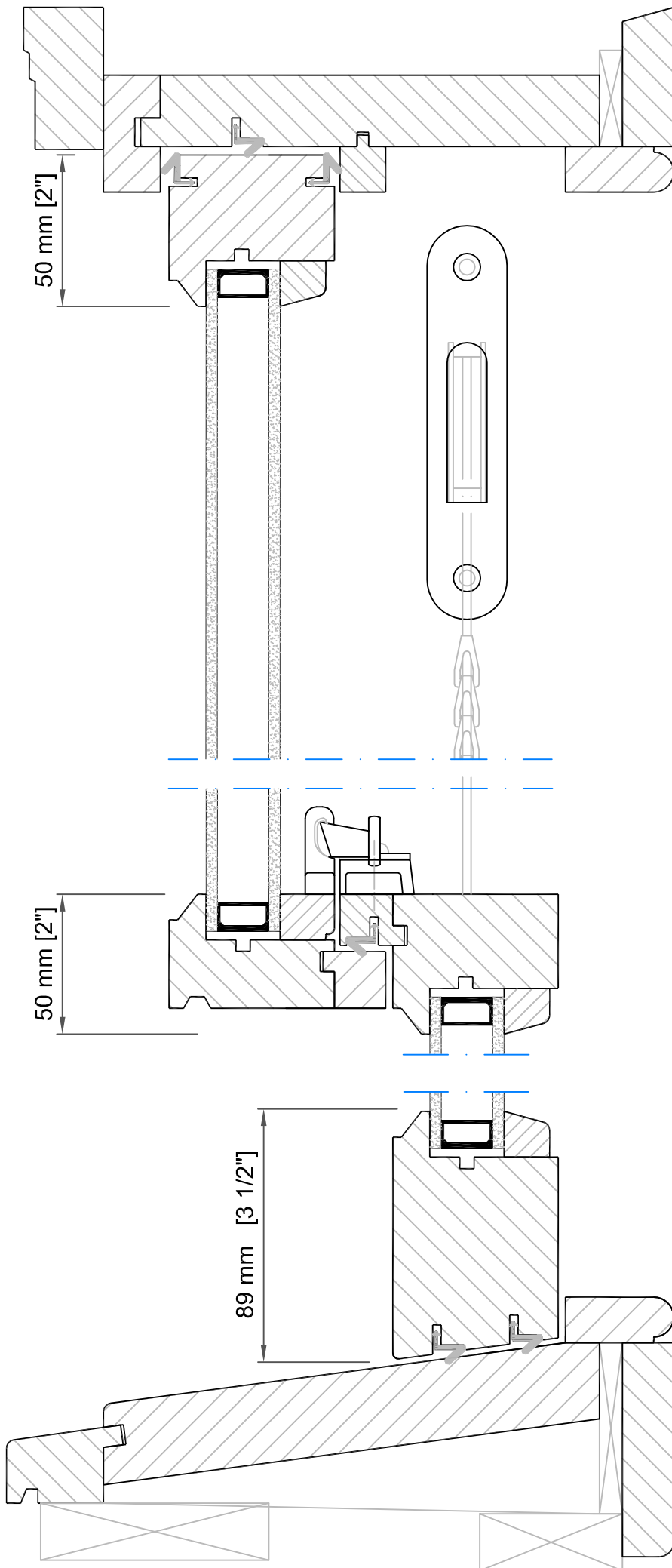

Bildau & Bussmann
比尔德·巴诗曼

Bildau & Bussmann 比尔德·巴诗曼



Fenster und Türen aus Holz
Fenêtres et portes en bois
Wooden Windows and Doors
木质门窗

Ihr Handelspartner:
Votre partenaire local:
Your local distributor:
当地经销商: